

PROIECT DE HOTĂRÂRE

privind modificarea și completarea HCL nr. 207/24.11.2016 privind aprobarea documentatiei tehnico-economice si a indicatorilor tehnico-economici pentru proiectul „Modernizare strazi balastate in mun. Radauti”

Consiliul Local al Municipiului Rădăuți,

Având în vedere:

- Referatul de aprobare prezentat de domnul primar al municipiului Rădăuți, Bogdan-Andrei LOGHIN, înregistrat cu nr. ____/__.02.2021
 - Raportul compartimentului de resort din cadrul aparatului de specialitate al primarului, înregistrat cu nr-ul ____/__.02.2021;
 - Avizul comisiilor de specialitate din cadrul Consiliului Local, înreg. sub nr-le ____/__.02.2021 și ____/__.02.2021;
 - HCL nr. 207/24.11.2016 privind aprobarea documentatiei tehnico-economice si a indicatorilor tehnico-economici pentru proiectul „Modernizare strazi balastate in mun. Radauti” modificată și completată prin HCL nr. 40/31.01.2017 privind modificarea si completarea HCL nr. 207/24.11.2016 privind aprobarea documentatiei tehnico-economice si indicatorilor tehnico-economici pentru proiectul “Modernizare strazi balastate in municipiul Radauti, judetul Suceava”;
 - extrasele de carte funciară la cererile nr-le 6563/15.02.2021, 6560/15.02.2021, 6556/15.02.2021, 6559/15.02.2021, 6568/15.02.2021, 6569/15.02.2021, 6570/15.02.2021, 6571/15.02.2021, 6572/15.02.2021, 6575/15.02.2021, 6576/15.02.2021, 6720/16.02.2021
 - Art. 44, alin. (1) și art. 45, alin. (1) din Legea nr. 273/2006, privind finanțele publice locale, cu modificările și completările ulterioare ;
 - art. 5, alin. (1), lit. a), punctul ii), coroborate cu art. 9 din HG nr. 907/2016 privind etapele de elaborare si continutul-cadru al documentatiilor tehnico-economice aferente obiectivelor/proiectelor de investitii finantate din fonduri publice, cu modificările și completările ulterioare;
 - Documentatia tehnică cu principalii indicatori tehnico-economici, realizată de S.C. PESEROAD S.R.L., Rădăuți;
- În temeiul art. 129 alin. (2), lit. b), alin. (4) lit. d), art. 139 alin. (3) lit. a), lit. g) și art. 196 alin. (1) lit. a) din O.U.G. nr. 57/2019 privind Codul Administrativ;

HOTĂRĂȘTE :

Art. 1. Se aprobă modificarea și completarea titlului, art. 2 și art. 3 din HCL nr. 207/24.11.2016 privind aprobarea documentatiei tehnico-economice si a indicatorilor tehnico-economici pentru proiectul „Modernizare strazi balastate in municipiul Rădăuți” și vor avea următorul conținut:

” **Titlul:** Hotărâre privind aprobarea documentației tehnico-economice și a indicatorilor tehnico-economici pentru obiectivul de investiții «Proiect cu mai multe acțiuni de investiții pentru modernizare cu asfalt a străzilor balastate din municipiul Rădăuți :str. Al. Odobescu, str. Zorilor, str. Îmbinată, str. Podurilor, str. Pandurilor, str. Plevnei, str. Gh. Doja, str. Cucului, str. George Coșbuc, str. Vasile Conta, str. Ion Gramada, str. Mică, județul Suceava » ”

Art. 1. Se aprobă documentația tehnico-economică pentru obiectivul de investiții «Proiect cu mai multe acțiuni de investiții pentru modernizare cu asfalt a străzilor balastate din municipiul Rădăuți : str. Al. Odobescu, str. Zorilor, str. Îmbinată, str. Podurilor, str. Pandurilor, str. Plevnei, str. Gh. Doja, str. Cucului, str. George Coșbuc, str. Vasile Conta, str. Ion Gramada, str. Mică, județul Suceava », conform Anexei nr. 1 care face parte integrantă din prezenta hotărâre.

Art. 2. Se aprobă indicatorii tehnico-economici ai obiectivul de investiții «Proiect cu mai multe acțiuni de investiții pentru modernizare cu asfalt a străzilor balastate din municipiul Rădăuți : str. Al. Odobescu, str. Zorilor, str. Îmbinată, str. Podurilor, str. Pandurilor, str. Plevnei, str. Gh. Doja, str. Cucului, str. George Coșbuc, str. Vasile Conta, str. Ion Gramada, str. Mică, județul Suceava » » conform Anexei nr. 2, care face parte integrantă din prezenta hotărâre.”

Art. II. La data intrării în vigoare a prezentei hotărâri se abrogă prevederile H.C.L. nr. 40/31.01.2017 și orice alte prevederi contrare prezentei hotărâri.

Art. III. Primarul municipiului Rădăuți prin serviciile de specialitate, va duce la îndeplinire prevederile prezentei hotărâri.

**Inițiator,
Primar,
Bogdan-Andrei LOGHIN**



**Avizează pentru legalitate,
Secretar general al municipiului,
Marinică SOFRONI**



**SOCIETATE DE PROIECTARE
ȘI ASISTENȚĂ TEHNICĂ**

SC PESEROAD SRL

Registrul comerțului nr J33 91/2017

C.I.F. RO 36943241

Str Frinței, nr. 29 A, mun. Rădăuți, jud. Suceava, CP 725400

Cont RO24BTRLRONCRT0382635901 deschis la Transilvania Rădăuți

Cont RO48TREZ5955069XXX003289 deschis la Trezoreria Radauti

„Proiect cu mai multe actiuni de investitii pentru modernizare cu asfalt a strazilor balastate din municipiul Radauti: str.Al. Odobescu, str.Zorilor, str.Imbinata, str.Podurilor, str.Pandurilor, str.Plevnei, str.Gh. Doja, str. Cucului, str. George Cosbuc, str.Vasile Conta, str.Ion Gramada, str.Mica, judetul Suceava”

PROIECT NR. 47/ 2019

BENEFICIARUL INVESTIȚIEI:

MUNICIPIUL RADAUTI

MUNICIPIUL RADAUTI, JUDEȚUL SUCEAVA

AMPLASAMENT: România, Regiunea de Dezvoltare Nord - Est, jud. Suceava, mun. Radauti





FAZA DE PROIECTARE: SF

PROIECTANT GENERAL: S.C. PESEROAD S.R.L.

Proiectant general S.C. PESEROAD S.R.L. Registrul comerțului nr. 133/91/2017 C.I.F. 36943241 Str. Francez, nr. 29A, mun. Rădăuți, jud. Suceava; Cont: RO2481RLRONCRT0382635901 TRANSILVANIA Rădăuți Cont: RO481TREZ5955109XXX003299 Trezoreria Rădăuți	Denumire proiect: „Proiect cu mai multe actiuni de investitii pentru modernizare cu asfalt a strazilor balastate din municipiul Radauti: str.Al. Odobescu, str.Zorilor, str.Imbinata, str.Podurilor, str.Pandurilor, str.Plevnei, str.Gh. Doja, str. Cucului, str. George Cosbuc, str.Vasile Conta, str.Ion Gramada, str.Mica, judetul Suceava” Beneficiar: Municipiul Radauti Amplasament: Municipiul Radauti, jud. Suceava Faza: Studiu de fezabilitate	Pieșe scrise	Pag 2
Sunt interzise copierea, multiplicarea, împrumutarea și utilizarea documentației fără acordul scris al S.C. PESEROAD S.R.L.			

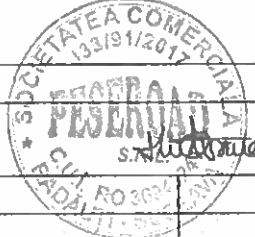
LISTĂ DE SEMNĂTURI COLECTIV TEHNIC DE ELABORARE A PROIECTULUI

FOAIE DE CAPAT

S.C.PESEROAD S.R.L.		
SEF DE PROIECT : ing. Huțanu Ilie - Cătălin		
	Întocmit	Semnătura
Proiectanți de specialitate: Drumuri și poduri	ing. Huțanu Ilie - Cătălin	
	ing. Buruiana Codrin	
Analiză financiară:	ec. Bota Ioana	

Notă: Toate drepturile de autor privind prezenta documentație aparțin în exclusivitate S.C.PESEROAD S.R.L. – Rădăuți. Nici un fragment al acestei documentații nu va putea fi reprodus s-au refolosit la alte documentații similare, sub nici o formă de reproducere, fără acordul autorului. În conformitate cu legea 8/1996 prezenta documentație este proprietate a S.C. PESEROAD S.R.L. – Rădăuți și nu poate fi utilizat decât în scopul pentru care a fost elaborat. În consecință, orice reproducere, copiere, împrumutare sau întrebuițare integrală sau parțială directă sau indirectă, în alt scop, fără permisiunea proprietarului sau a beneficiarului, acordată legal, în scris, intră sub incidența sancțiunilor legale privind drepturile de proprietate intelectuală și a drepturilor conexe.

Notă: Prezenta documentație este întocmită în conformitate cu "Hotărârea nr. 907/2016 privind etapele de elaborare și conținutul-cadru al documentațiilor tehnico-economice aferente obiectivelor/proiectelor de investiții finanțate din fonduri

Proiectant general SC PESEROAD SRL Registrul comerțului nr. B33/91/2017 C.I.F. 36943241 Str. Francez, nr. 29A, mun. Radauți, jud. Suceava; Cont: RO24BTRLRONCRT0382635901 TRANSILVANIA Radauți Cont: RO48TREZ5955069XXX003289 Trezoreria Radauți	Denumire proiect: „Proiect cu mai multe actiuni de investitii pentru modernizare cu asfalt a strazilor balastate din municipiul Radauti: str.Al. Odobescu, str.Zorilor, str.Imbinata, str.Podurilor, str.Pandurilor, str.Plevnei, str.Gh. Doja, str. Cucului, str. George Cosbuc, str.Vasile Conta, str.Ion Gramada, str.Mica, judetul Suceava” Beneficiar: Municipiul Radauti Amplasament: Municipiul Radauti, jud. Suceava Faza: Studiu de fezabilitate	Piese scrise	Pag 3
Sunt interzise copierea, multiplicarea, împrumutarea și utilizarea documentației fără acordul scris al S.C. PESEROAD S.R.L.			

publice”

CUPRINS

A. PIESE SCRISE

1. Informații generale privind obiectivul de investiții:

- 1.1. Denumirea obiectivului de investiții;
- 1.2. Ordonator principal de credite/investitor;
- 1.3. Ordonator de credite (secundar/terțiar);
- 1.4. Beneficiarul investiției;
- 1.5. Elaboratorul studiului de fezabilitate.

2. Situația existentă și necesitatea realizării obiectivului/proiectului de investiții

- 2.1. Concluziile studiului de fezabilitate privind situația actuală, necesitatea și oportunitatea promovării obiectivului de investiții și scenariile/opțiunile tehnico-economice identificate și propuse spre analiză;
- 2.2. Prezentarea contextului: politici, strategii, legislație, acorduri relevante, structuri instituționale și financiare;
- 2.3. Analiza situației existente și identificarea deficiențelor;
- 2.4. Analiza cererii de bunuri și servicii, inclusiv prognoze pe termen mediu și lung privind evoluția cererii, în scopul justificării necesității obiectivului de investiții;
- 2.5. Obiective preconizate a fi atinse prin realizarea investiției publice;

3. Identificarea, propunerea și prezentarea a minimum 2 scenariilor/opțiuni tehnico-economice pentru realizarea obiectivului de investiții

- 3.1. Particularități ale amplasamentului:
 - a) descrierea amplasamentului;
 - b) relații cu zone învecinate, accese existente și/sau căi de acces posibile;
 - c) orientări propuse față de punctele cardinale și față de punctele de interes naturale sau construite;
 - d) surse de poluare existente în zonă;
 - e) date climatice și particularități de relief;
 - f) existența de rețele edilitare în amplasament care ar necesita relocare/protejare, posibile interferențe cu monumente istorice/de arhitectură sau situri arheologice pe amplasament sau în zona imediat învecinată; condiționări specifice în cazul existenței unor zone protejate sau de protecție; terenuri care aparțin unor instituții care fac parte din sistemul de apărare, ordine publică și siguranță națională;
 - g) caracteristici geofizice ale terenului din amplasament;

Proiectant general S.C. PESEROAD SRL Registrul comerțului nr. J33-91/2017 C.I.F. 36943241 Str. Francei, nr. 29A, mun. Rădăuți, jud. Suceava Cui RO24BTRLRONCRT0382635901 TRANSILVANIA Rădăuți Cui RO48TREZ5955069XXX003289 Trezoreria Rădăuți	Denumire proiect: „Proiect cu mai multe acțiuni de investiții pentru modernizare cu asfalt a strazilor balastate din municipiul Rădăuți: str.Al. Odobescu, str.Zorilor, str.Imbinata, str.Podurilor, str.Pandurilor, str.Plevnei, str.Gh. Doja, str. Cucului, str. George Cosbuc, str.Vasile Conta, str.Ion Gramada, str.Mica, județul Suceava” Beneficiar: Municipiul Rădăuți Amplasament: Municipiul Rădăuți, jud. Suceava Faza: Studiu de fezabilitate	Piese scrise	Pag 4
Sunt interzise copierea, multiplicarea, împrumutarea și utilizarea documentației fără acordul scris al S.C. PESEROAD S.R.L.			

3.2. Descrierea din punct de vedere tehnic, constructiv, funcțional-arhitectural și tehnologic:

- caracteristici tehnice și parametri specifici obiectivului de investiții;
- varianta constructivă de realizare a investiției, cu justificarea alegerii acesteia;
- echiparea și dotarea specifică funcțiunii propuse.

3.3. Costurile estimative ale investiției:

- costurile estimate pentru realizarea obiectivului de investiții;
- costurile estimative de operare pe durata normată de viață/de amortizare a investiției publice.

3.4. Studii de specialitate:

- studiu topografic;
- studiu geotehnic și/sau studii de analiză și de stabilitatea terenului;
- expertiză tehnică;

3.5. Grafice orientative de realizare a investiției;

4. Analiza scenariilor/opțiunilor tehnico - economice propuse

4.1. Prezentarea cadrului de analiză, inclusiv specificarea perioadei de referință și prezentarea scenariului de referință;

4.2. Analiza vulnerabilităților cauzate de factori de risc, antropici și naturali, inclusiv de schimbări climatice, ce pot afecta investiția;

4.3. Situația utilităților și analiza de consum;

4.4. Sustenabilitatea realizării obiectivului de investiții:

- a) impactul social și cultural, egalitatea de șanse;
- b) estimări privind forța de muncă ocupată prin realizarea investiției: în faza de realizare, în faza de operare;
- c) impactul asupra factorilor de mediu, inclusiv impactul asupra biodiversității și a siturilor protejate;
- d) impactul obiectivului de investiție raportat la contextul natural și antropic în care acesta se integrează.

4.5. Analiza cererii de bunuri și servicii, care justifică dimensionarea obiectivului de investiții

4.6. Analiza financiară, inclusiv calcularea indicatorilor de performanță financiară: fluxul cumulat, valoarea actualizată netă, rata internă de rentabilitate; sustenabilitatea financiară

4.7. Analiza economică, inclusiv calcularea indicatorilor de performanță economică: valoarea actualizată netă, rata internă de rentabilitate și raportul cost-beneficiu sau, după caz, analiza cost-eficacitate;

4.8. Analiza de senzitivitate;

4.9. Analiza de riscuri, măsuri de prevenire/diminuare a riscurilor;

5. Scenariul/Opțiunea tehnico-economică optimă, recomandată

Proiectant general SC PESEROAD SRL Registrul comerțului nr. 133/91/2017 C.I.F. 36943241 Su. Franca nr. 29A, mun. Rădăuți, jud. Suceava; Cont: RO248TRLRONCRT0382635901 TRANSILVANIA Rădăuți Cont: RO48TREZ5955069XXN003289 Trezoreria Rădăuți	Denumire proiect: „Proiect cu mai multe actiuni de investitii pentru modernizare cu asfalt a strazilor balastate din municipiul Radauti: str.Al. Odobescu, str.Zorilor, str.Imbinata, str.Podurilor, str.Pandurilor, str.Plevnei, str.Gh. Doja, str. Cucului, str. George Cosbuc, str.Vasile Conta, str.Ion Gramada, str.Mica, judetul Suceava” Beneficiar: Municipiul Radauti Amplasament: Municipiul Radauti, jud. Suceava Faza: Studiu de fezabilitate	Piese scrise	Pag 5
Sunt interzise copierea, multiplicarea, împrumutarea și utilizarea documentației fără acordul scris al S.C. PESEROAD S.R.L.			

5.1.Comparația scenariilor/opțiunilor propuse, din punct de vedere tehnic, economic, financiar, al sustenabilității și riscurilor

5.2.Selectarea și justificarea scenariului/opțiunii optime recomandate

5.3.Descrierea scenariului/opțiunii optime recomandate privind:

- a) obținerea și amenajarea terenului;
- b) asigurarea utilităților necesare funcționării obiectivului;
- c) soluția tehnică, cuprinzând descrierea, din punct de vedere tehnologic, constructiv, tehnic, funcțional-arhitectural și economic, a principalelor lucrări pentru investiția de bază, corelată cu nivelul calitativ, tehnic și de performanță ce rezultă din indicatorii tehnico-economici propuși;
- d) probe tehnologice și teste.

5.4. Principalii indicatori tehnico-economici aferenți obiectivului de investiții:

- a) indicatori maximali, respectiv valoarea totală a obiectului de investiții, exprimată în lei, cu TVA și, respectiv, fără TVA, din care construcții-montaj (C+M), în conformitate cu devizul general;
- b) indicatori minimali, respectiv indicatori de performanță - elemente fizice/capacități fizice care să indice atingerea țintei obiectivului de investiții - și, după caz, calitativi, în conformitate cu standardele, normativele și reglementările tehnice în vigoare;
- c) indicatori financiari, socioeconomi, de impact, de rezultat/operare, stabiliți în funcție de specificul și ținta fiecărui obiectiv de investiții;
- d) durata estimată de execuție a obiectivului de investiții, exprimată în luni.

5.5. Prezentarea modului în care se asigură conformarea cu reglementările specifice funcțiunii preconizate din punctul de vedere al asigurării tuturor cerințelor fundamentale aplicabile construcției, conform gradului de detaliere al propunerilor tehnice

5.6. Nominalizarea surselor de finanțare a investiției publice, ca urmare a analizei financiare și economice: fonduri proprii, credite bancare, alocații de la bugetul de stat/bugetul local, credite externe garantate sau contractate de stat, fonduri externe nerambursabile, alte surse legal constituite.

6. Urbanism, acorduri și avize conforme

6.1. Certificatul de urbanism emis în vederea obținerii autorizației de construire

6.2. Extras de carte funciară, cu excepția cazurilor speciale, expres prevăzute de lege

6.3. Actul administrativ al autorității competente pentru protecția mediului, măsuri de diminuare a impactului, măsuri de compensare, modalitatea de integrare a prevederilor acordului de mediu în documentația tehnico-economică

6.4. Avize conforme privind asigurarea utilităților

6.5. Studiu topografic, vizat de către Oficiul de Cadastru și Publicitate Imobiliară

Proiectant general SC PESEROAD SRL Registrul comerțului nr. 13191/2017 C.C.I.F. 36943241 Str. Franco, nr. 29A, mun. Rădăuți, jud. Suceava; Cont RO24BTRLRONCRT0382635901 TRANSILVANIA Rădăuți Cont RO48TREZ5959069XXX0003289 Trezoreria Rădăuți	Denumire proiect: „Proiect cu mai multe acțiuni de investiții pentru modernizare cu asfalt a strazilor balastate din municipiul Rădăuți: str.Al. Odobescu, str.Zorilor, str.Imbinata, str.Podurilor, str.Pandurilor, str.Plevnei, str.Gh. Doja, str. Cucului, str. George Cosbuc, str.Vasile Conta, str.Ion Gramada, str.Mica, județul Suceava” Beneficiar: Municipiul Rădăuți Amplasament: Municipiul Rădăuți, jud. Suceava Faza: Studiu de fezabilitate	Pieșe scrise	Pag 6
Sunt interzise copierea, multiplicarea, împrumutarea și utilizarea documentației fără acordul scris al S.C. PESEROAD S.R.L.			

6.6. Avize, acorduri și studii specifice, după caz, în funcție de specificul obiectivului de investiții și care pot condiționa soluțiile tehnice

7. Implementarea investiției

7.1. Informații despre entitatea responsabilă cu implementarea investiției

7.2. Strategia de implementare, cuprinzând: durata de implementare a obiectivului de investiții (în luni calendaristice), durata de execuție, graficul de implementare a investiției, eșalonarea investiției pe ani, resurse necesare

7.3. Strategia de exploatare/operare și întreținere: etape, metode și resurse necesare

7.4. Recomandări privind asigurarea capacității manageriale și instituționale

8. Concluzii și recomandări

B. PIESE DESENATE

1. Plan de amplasare în zonă sc. 1:5000 - planșa D01 – D03
2. Plan de situație sc. 1:500 - planșele D1-D32
3. Profile transversale tip sc. 1:50 - planșa T01-T08
4. Detalii rigola carosabilă sc. 1:10 - planșa P1
5. Detalii placuta carosabila sc. 1:10 – planșa P2
6. Dispozitie generala camine vizitare existente sc. 1:50 – planșa P3
7. Detalii piesa prefabricata aducere la cota camine vizitare sc. 1:50 – planșa P4
8. Detalii podet cadre prefabricate tip P2 sc. 1:50 – planșa P5
9. Detalii podeț tubular Dn=1000 mm sc. 1:50 - planșa P6
10. Detalii podeț tubular Dn=800 mm sc. 1:50 - planșa P7
11. Detalii podeț tubular Dn=600 mm sc. 1:50 - planșa P8

Proiectant general SC PESEROAD SRL Registrul comerțului nr. J33/91/2017 C.I.F. 36943241 Str. Francei, nr. 29A, mun. Rădăuți, jud. Suceava Cont RO24BTRLRONCRT0382635901 TRANSILVANIA Rădăuți Cont RO48TREZ5955069XXX003289 Trezoreria Rădăuți	Denumire proiect: „Proiect cu mai multe acțiuni de investiții pentru modernizare cu asfalt a strazilor balastate din municipiul Radauti: str.Al. Odobescu, str.Zorilor, str.Imbinata, str.Podurilor, str.Pandurilor, str.Plevnei, str.Gh. Doja, str. Cucului, str. George Cosbuc, str.Vasile Conta, str.Ion Gramada, str.Mica, judetul Suceava” Beneficiar: Municipiul Radauti Amplasament: Municipiul Radauti, jud. Suceava Faza: Studiu de fezabilitate	Piese scrise	Pag 7
Sunt interzise copierea, multiplicarea, împrumutarea și utilizarea documentației fără acordul scris al S.C. PESEROAD S.R.L.			

1. INFORMAȚII GENERALE PRIVIND OBIECTIVUL DE INVESTIȚII:

1.1. Denumirea investiției:

„Proiect cu mai multe acțiuni de investiții pentru modernizare cu asfalt a strazilor balastate din municipiul Radauti: str.Al. Odobescu, str.Zorilor, str.Imbinata, str.Podurilor, str.Pandurilor, str.Plevnei, str.Gh. Doja, str. Cucului, str. George Cosbuc, str.Vasile Conta, str.Ion Gramada, str.Mica, judetul Suceava”

1.2. Ordonator principal de credite/investitor: Municipiul Radauti

1.3. Ordonator de credite (secundar/terțiar): Municipiul Radauti

1.4. Beneficiarul investiției: Municipiul Radauti

1.5. Elaboratorul studiului de fezabilitate:

SC PESEROAD SRL RĂDĂUȚI

Str.Francei, nr. 29 A, mun. Rădăuți, jud. Suceava

Cod fiscal: 36943241

Reg. Comerțului nr. J33/91/2017

Cod CAEN: 7420 – Activități de inginerie și consultanță tehnică legate de acestea

2. SITUAȚIA EXISTENTĂ ȘI NECESITATEA REALIZĂRII OBIECTIVULUI/PROIECTULUI DE INVESTIȚII

2.1. Concluziile studiului de fezabilitate privind situația actuală, necesitatea și oportunitatea promovării obiectivului de investiții și scenariile/opțiunile tehnico-economice identificate și propuse spre analiză:

Pentru obiectivul de investiții „Proiect cu mai multe acțiuni de investiții pentru modernizare cu asfalt a strazilor balastate din municipiul Radauti: str.Al. Odobescu, str.Zorilor, str.Imbinata, str.Podurilor, str.Pandurilor, str.Plevnei, str.Gh. Doja, str. Cucului, str. George Cosbuc, str.Vasile Conta, str.Ion Gramada, str.Mica, judetul Suceava” nu a fost realizat un studiu de fezabilitate, având în vedere valoarea redusă a investiției.

2.2. Prezentarea contextului: politici, strategii, legislație, acorduri relevante, structuri instituționale și financiare

Proiectul de investiție „Proiect cu mai multe acțiuni de investiții pentru modernizare cu asfalt a strazilor balastate din municipiul Radauti: str.Al. Odobescu, str.Zorilor, str.Imbinata, str.Podurilor, str.Pandurilor, str.Plevnei, str.Gh. Doja, str. Cucului, str. George Cosbuc, str.Vasile Conta, str.Ion Gramada, str.Mica, judetul Suceava” face parte din programul de dezvoltare a municipiului Radauti, cu scopul de a pune în valoare potențialul material și uman în folosirea resurselor existente, în sensul asigurării unui mediu sănătos și coerent sub raport funcțional, economico - social și cultural.

Proiectant general SC PESEROAD SRL Registrul comertului nr. J33/91/2017 C.I.F. 36943241 Str. Fructos, nr. 29A, mun. Radauti, jud. Suceava; Cont: RO24BTRLRONCRT0382635901 TRANSILVANIA Radauti Cont: RO4NTREZ5955069XXN003289 Trezoreria Radauti	Denumire proiect: „Proiect cu mai multe actiuni de investitii pentru modernizare cu asfalt a strazilor balastate din municipiul Radauti: str.Al. Odobescu, str.Zorilor, str.Imbinata, str.Podurilor, str.Pandurilor, str.Plevnei, str.Gh. Doja, str. Cucului, str. George Cosbuc, str.Vasile Conta, str.Ion Gramada, str.Mica, judetul Suceava” Beneficiar: Municipiul Radauti Amplasament: Municipiul Radauti, jud. Suceava Faza: Studiu de fezabilitate	Piese scrise	Pag 8
Sunt interzise copierea, multiplicarea, împrumutarea și utilizarea documentației fără acordul scris al S.C. PESEROAD S.R.L.			

Obiectivul general al proiectului urmareste atingerea obiectivelor impuse de Uniunea Europeana și consta în îmbunatatirea situatiei actuale a infrastructurii din cadrul spatiului urban al municipiului Radauti, îmbunatatirea conditiilor de viata si a standardelor de munca si mentinerea populatiei in spatiul urban.

Obiectivele specifice ale proiectului sunt:

- Modernizarea strazilor si de interes local;
- Cresterea accesului la rețeaua de strazi, judetene, nationale, căi ferate, precum si la exploatatiile agricole, obiective turistice sau alte obiective economice;
- Dezvoltarea activitatilor economice, comerciale si turistice prin dezvoltarea unei infrastructuri minimale.

Studiul de fezabilitate realizat „*Proiect cu mai multe actiuni de investitii pentru modernizare cu asfalt a strazilor balastate din municipiul Radauti: str.Al. Odobescu, str.Zorilor, str.Imbinata, str.Podurilor, str.Pandurilor, str.Plevnei, str.Gh. Doja, str. Cucului, str. George Cosbuc, str.Vasile Conta, str.Ion Gramada, str.Mica, judetul Suceava*” este o etapă pentru modernizarea unui număr de 12 strazi amplasate în municipiul Radauti, care asigură accesul indirect al locuitorilor din zonă la centrul civic al orasului, pe care Municipiul Radauti intenționează să o realizeze, având ca scop asigurarea circulației în condiții normale de siguranță și confort, reducerea costurilor de transport prin cresterea vitezei de circulație, crearea premiselor dezvoltării economice generate de atragerea unor investitii, precum și reducerea poluării mediului.

Pentru realizarea acestui proiect, **Municipiul Radauti** solicita finantare prin includerea in Programul National de Constructii de Interes Public sau Social, Subprogramul „DRUMURI DE INTERES LOCAL SI DRUMURI DE INTERES JUDETEAN”.

Strategia de Dezvoltare economica si sociala a municipiului Radauti, județului Suceava, bazată pe respectarea normelor legale în vigoare, are în vedere continuarea și amplificarea procesului de reformă administrativă, dezvoltarea socio-economica și culturală.

Entitatea responsabilă cu implementarea proiectului este MUNICIPIUL RADAUTI, județul Suceava, prin reprezentantul legal – primarul comunei – dl. Bogdan Loghin. Acesta va fi direct responsabil pentru implementarea proiectului, de realizarea obiectivelor stabilite în cadrul proiectului și atingerea rezultatelor așteptate.

Responsabilii din partea Municipiului Radauti:

- **Responsabil legal:** - Primarul municipiului: dl. Bogdan Loghin;
- **Responsabil al proiectului:** - Primarul municipiului: dl. Bogdan Loghin

2.3. Analiza situației existente și identificarea deficiențelor

În prezent, în municipiul Radauti, strazile existente sunt pietruite sau din pământ cu pietruiri superficiale pe anumite porțiuni. Strazile modernizate din această municipiu ocupă un procent de aproximativ 25% din lungimea totală a strazilor existente în municipiu.

Strazile propuse pentru modernizare sunt amplasate în municipiul Radauti:

Proiectant general SC PESEROAD SRL Registrul comerțului nr. J33/91/2017 C.I.F. 36943241 Str. Franței, nr. 29A, mun. Rădăuți, jud. Suceava; Cont RO248TRLRONCRT0382635901 TRANSILVANIA Rădăuți Cont RO48TRERZ5955069XXN003289 Trezoreria Rădăuți	Denumire proiect: „Proiect cu mai multe actiuni de investitii pentru modernizare cu asfalt a strazilor balastate din municipiul Radauti: str.Al. Odobescu, str.Zorilor, str.Imbinata, str.Podurilor, str.Pandurilor, str.Plevnei, str.Gh. Doja, str. Cucului, str. George Cosbuc, str.Vasile Conta, str.Ion Gramada, str.Mica, judetul Suceava” Beneficiar: Municipiul Radauti Amplasament: Municipiul Radauti, jud. Suceava Faza: Studiu de fezabilitate	Piese scrise	Pag 9
Sunt interzise copierea, multiplicarea, împrumutarea și utilizarea documentației fără acordul scris al S.C. PESEROAD S.R.L.			

Str. Ion Gramada în lungimea de 291,00 m este identificat conform inventarului bunurilor publice la pct. 81, publicat în M.O. O.G. 43/1997 rep. (numar carte funciara 53259);

Str. George Cosbuc în lungimea de 400,00 m este identificat conform inventarului bunurilor publice la pct. 59, publicat în M.O. O.G. 43/1997 rep. (numar carte funciara 53268);

Str. Gheorghe Doja în lungimea de 417,00 m este identificat conform inventarului bunurilor publice la pct. 61, publicat în M.O. O.G. 43/1997 rep. (numar carte funciara 53254, 53258, 53265);

Str. Cucului în lungimea de 470,00 m este identificat conform inventarului bunurilor publice la pct. 33, publicat în M.O. O.G. 43/1997 rep. (numar carte funciara 53252, 53270);

Str. Podurilor în lungimea de 310,00 m este identificat conform inventarului bunurilor publice la pct. 143, publicat în M.O. O.G. 43/1997 rep. (numar carte funciara 53196, 53200);

Str. Pandurilor în lungimea de 785,00 m este identificat conform inventarului bunurilor publice la pct. 124, publicat în M.O. O.G. 43/1997 rep. (numar carte funciara 53193, 53208);

Str. Zorilor în lungimea de 490,00 m este identificat conform inventarului bunurilor publice la pct. 203, publicat în M.O. O.G. 43/1997 rep. (numar carte funciara 53215, 53275);

Str. Alexandru Odobescu în lungimea de 400,00 m este identificat conform inventarului bunurilor publice la pct. 5, publicat în M.O. O.G. 43/1997 rep. (numar carte funciara 53194, 53202);

Str. Vasile Conta în lungimea de 321,00 m este identificat conform inventarului bunurilor publice la pct. 195, publicat în M.O. O.G. 43/1997 rep. (numar carte funciara 53195, 53198, 53225);

Str. Inbinata în lungimea de 90,00 m este identificat conform inventarului bunurilor publice la pct. 85, publicat în M.O. O.G. 43/1997 rep. (numar carte funciara 53154);

Str. Plevnei în lungimea de 591,00 m este identificat conform inventarului bunurilor publice la pct. 140, publicat în M.O. O.G. 43/1997 rep. (numar carte funciara 54468, 54470);

Str. Mica în lungimea de 220,00 m este identificat conform inventarului bunurilor publice la pct. 106, publicat în M.O. O.G. 43/1997 rep. (numar carte funciara 53250, 53257);

Strazile existente sunt pietruite, cod de clasificare 1.3.7.1, cu un strat de balast cu grosimea variind între 25 cm și 45 cm. Podețele existente nu asigură în totalitate scurgerea apelor, acestea fiind colmatate și având secțiunea necorespunzătoare pentru asigurarea debitelor necesare sau lipsesc.

Str. Ion Gramada are lățimea platformei de 6,00 m, cu partea carosabilă de 5,00;

Str. George Cosbuc are lățimea platformei variind între 5,00 m și 6,00 m, cu partea carosabilă variind între 4,00 și 5,00 m;

Proiectant general SC PESEROAD SRL Registrul comerțului nr. 33/91/2017 C.I.F. 36943241 Str. Francei, nr. 29A, mun. Rădăuți, jud. Suceava Cont: RO24BTRLRONCRT0182635901 TRANSILVANIA Rădăuți Cont: RO48TREZ5955069XXN003289 Trezoreria Rădăuți	Denumire proiect: „Proiect cu mai multe acțiuni de investiții pentru modernizare cu asfalt a strazilor balastate din municipiul Rădăuți: str. Al. Odobescu, str. Zorilor, str. Imbinata, str. Podurilor, str. Pandurilor, str. Plevnei, str. Gh. Doja, str. Cucului, str. George Cosbuc, str. Vasile Conta, str. Ion Gramada, str. Mica, județul Suceava” Beneficiar: Municipiul Rădăuți Amplasament: Municipiul Rădăuți, jud. Suceava Faza: Studiu de fezabilitate	Piese scrise	Pag 10
Sunt interzise copierea, multiplicarea, împrumutarea și utilizarea documentației fără acordul scris al S.C. PESEROAD S.R.L.			

Str. Gherghes Doja are lățimea platformei este de 6,00 m, cu partea carosabilă de 5,00 m;

Str. Cucului are lățimea platformei variind între 5,00 m și 6,00 m, cu partea carosabilă variind între 4,00 și 5,00 m;

Str. Podurilor are lățimea platformei de 6,00 m, cu partea carosabilă de 5,00 m;

Str. Pandurilor are lățimea platformei de 7,00 m, cu partea carosabilă de 5,50 m;

Str. Zorilor are lățimea platformei de 7,00 m, cu partea carosabilă variind între 5,00 și 6,00 m;

Str. Alexandru Odobescu are lățimea platformei de 5,00 m, cu partea carosabilă de 4,00 m;

Str. Vasile Conta are lățimea platformei de 6,00 m, cu partea carosabilă de 5,00m;

Str. Imbinata are lățimea platformei de 6,00 m, cu partea carosabilă de 5,00 m;

Str. Plevnei are lățimea platformei de 6,00 m, cu partea carosabilă de 5,00 m;

Str. Mica are lățimea platformei de 5,00 m, cu partea carosabilă de 4,00 m;

Aceste condiții grele circulație din zonă au contribuit la scăderea activităților economice, situația actuală fiind caracterizată prin:

-activitatea economică slab reprezentată de activități de prestări servicii;

- starea strazilor existente face ca, costurile de întreținere ale vehiculelor din zonă să fie ridicate.

La aceasta dată, după cum se vede și în fotografiile atașate, drumurile care fac obiectul prezentei documentații, au următoarele caracteristici:

- nu au capacitate portantă corespunzătoare pentru preluarea traficului rutier existent, fapt ce a dus la apariția degradărilor;
- dintre degradările existente pot fi menționate gropi, denivelări în profil longitudinal, fâgașe;
- podețele pentru asigurarea continuității șanțurilor lipsesc;
- în mare parte, podețele existente nu au secțiunea tubului corespunzătoare pentru a evacua debitul apelor din șanțuri;
- șanțurile existente sunt din pământ, iar în unele zone acestea sunt colmatate, apa stagnând pe platforma drumului și ducând la accelerarea degradării acestora;
- prezența unor zone importante de drum care au cota platformei drumurilor la nivelul terenului înconjurător sau în debleu;
- intersecțiile cu celelalte strazi nu sunt amenajate și semnalizate corespunzător.

PROFIL TRANSVERSAL TIP 1

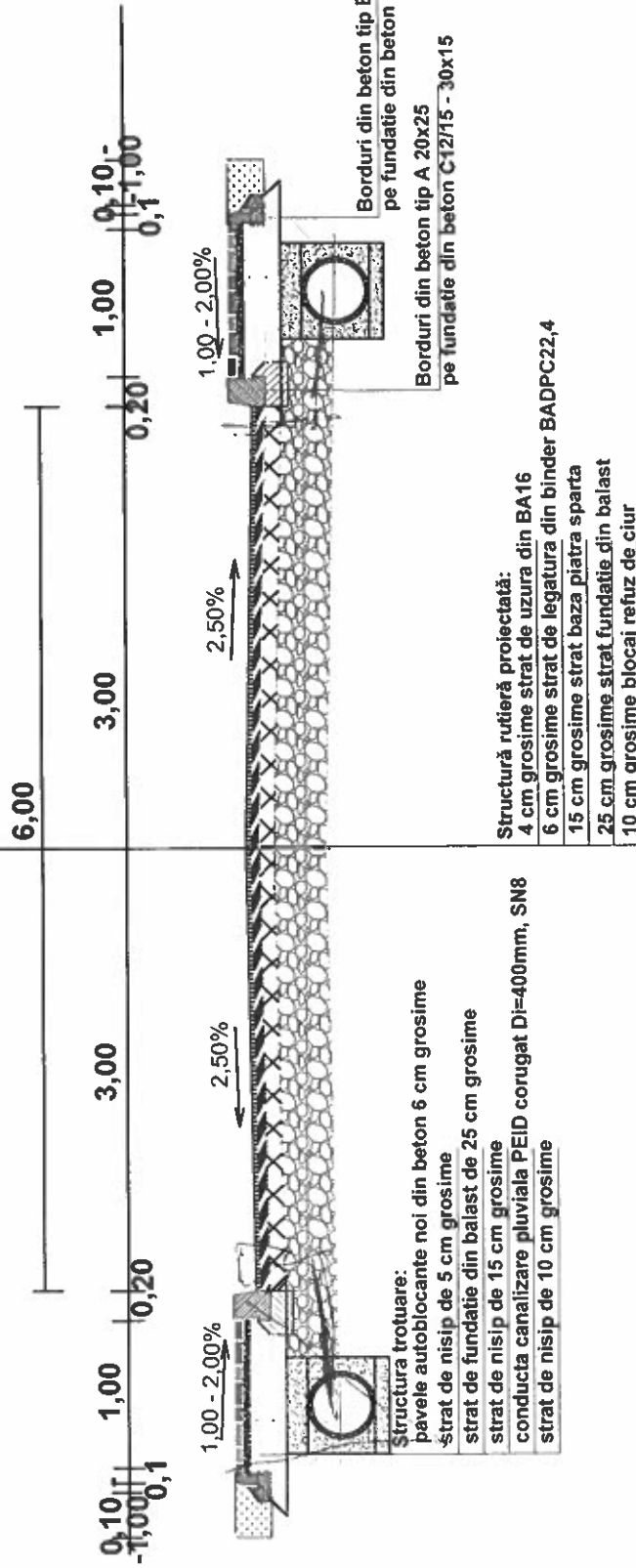

Sunt interzise copierea, multiplicarea, împrumutarea și utilizarea documentației fără acordul scris al S.C.PESEROAD S.R.L.

VERIFICATOR/ EXPERT	NUME	SEMNATURA	CERINTA	REFERAT / EXPERTIZA NR. /DATA
PROIECTANT GENERAL:	S.C. "PESEROAD" S.R.L. RADAUTI J33/91/2017 RO 36943241 Adresă: str. Francei, nr. 29 A, mun. Rădăuți, jud. Suceava			Beneficiar: MUNICIPIUL RADAUTI Amplasament: municipiul Radauti, județul Suceava
SPECIFICATIE	NUME	SEMNATURA		Tițlu proiect: Proiect cu mai multe etape de execuție pentru modernizare cu asfalt a strazilor balastice din mun. Radauti: str. Al. Odobescu, str. Zorilor, str. Inghina, str. Podurilor, str. Pandurilor, str. Plevnei, str. Gh. Doja, str. Oculului, str. George Cosbuc, str. Vasile Conta, str. Ion Gramada, str. Mica, județul Suceava
SEF PROIECT	ing. Hujanu Cătălin	<i>Hujanu Cătălin</i>	Scara: 1:50	Proiect nr. 47/2019
PROIECTAT	ing. Buruiana Codrin	<i>Buruiana Codrin</i>		Faza: SF
DESENAT	ing. Buruiana Codrin	<i>Buruiana Codrin</i>	Data: 2019	
VERIFICAT	ing. Hujanu Cătălin	<i>Hujanu Cătălin</i>		Plansa TO1
Profil transversal tip I				

NOTA:
Se aplica pe strada Zorilor km 0+000 - 0+125

PROFIL TRANSVERSAL TIP 2

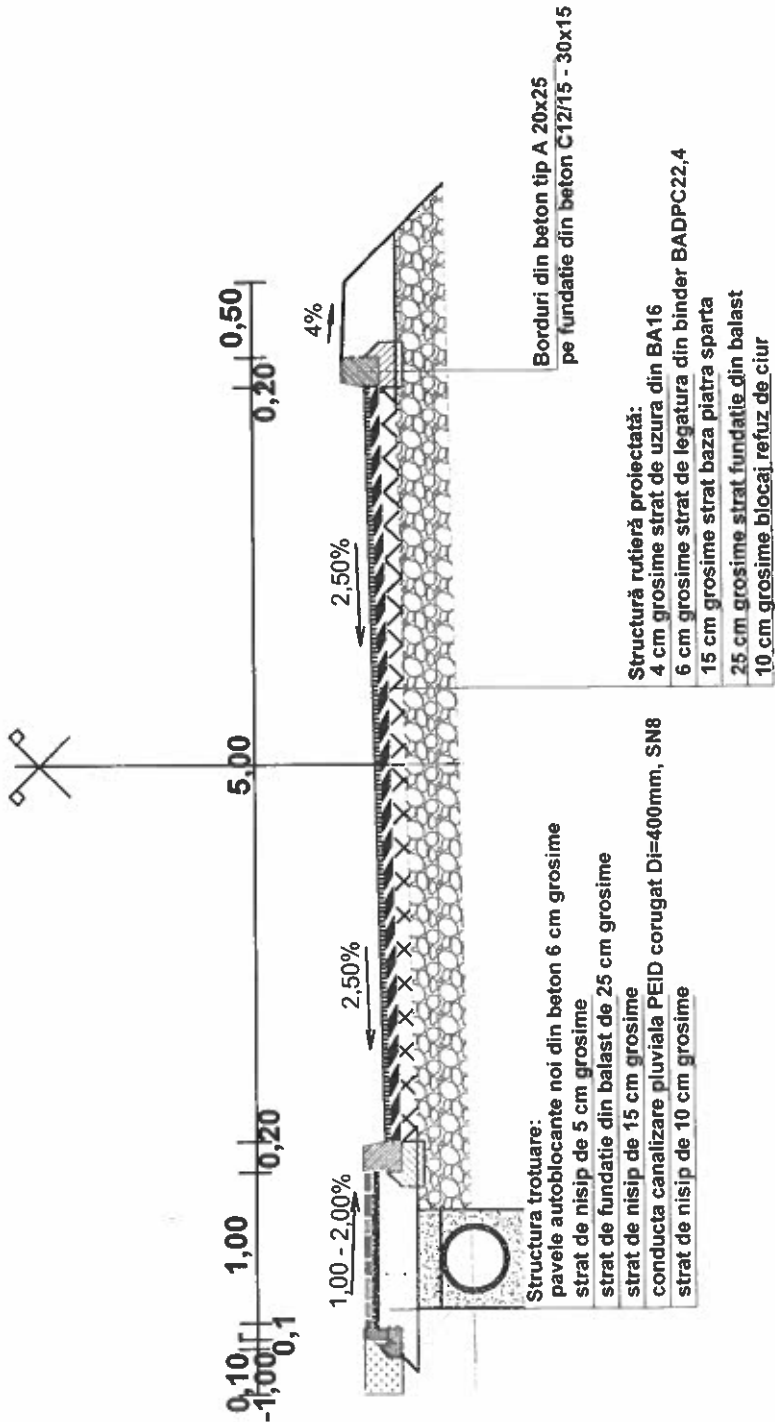

Sunt interzise copierea, multiplicarea, împrumutarea și utilizarea documentației fără acordul scris al S.C.PESEROAD S.R.L.			
VERIFICATOR/ EXPERT	NUME	SEMNATURA	CERINTA
PROIECTANT GENERAL: S.C. "PESEROAD" S.R.L. RADAUTI 133/91/2017 RO 36943241 Adresă: str. Francei, nr. 29 A, mun. Rădăuți, jud. Suceava			
SPECIFICATIE	NUME	SEMNATURA	Scara : 1:50
SEF PROIECT	ing. Hujanu Cătălin		Data : 2019
PROIECTAT	ing. Buruiana Codrin		
DESEMAT	ing. Buruiana Codrin		
VERIFICAT	ing. Hujanu Cătălin		
REFERAT / EXPERTIZA NR. / DATA		Beneficiar: MUNICIPIUL RADAUTI Amplasament: municipiul Radauti, județul Suceava	
Proiect nr. 47/2019		Titlu proiect: "Proiect cu mai multe actiuni de investitii pentru modernizare cu adău a străzilor balastate din mun. Radauti: str. Al. Odobescu, str. Zorilor, str. Inimata, str. Podulter, str. Fundatier, str. Piernet, str. Ghis, Doia, str. Cosbuc, str. Vasilie Cioba, str. Ion Gramada, str. Mica, județul Suceava"	
Profil transversal tip 2		Faza : SF	
Plansa T02			

NOTA:
 Se aplica pe: - strada Zorilor km 0+125 - 0+490
 - strada Plevnei km 0+000 - 0+591
 - strada George Cosbuc km 0+000 - 0+225

PROFIL TRANSVERSAL TIP 3

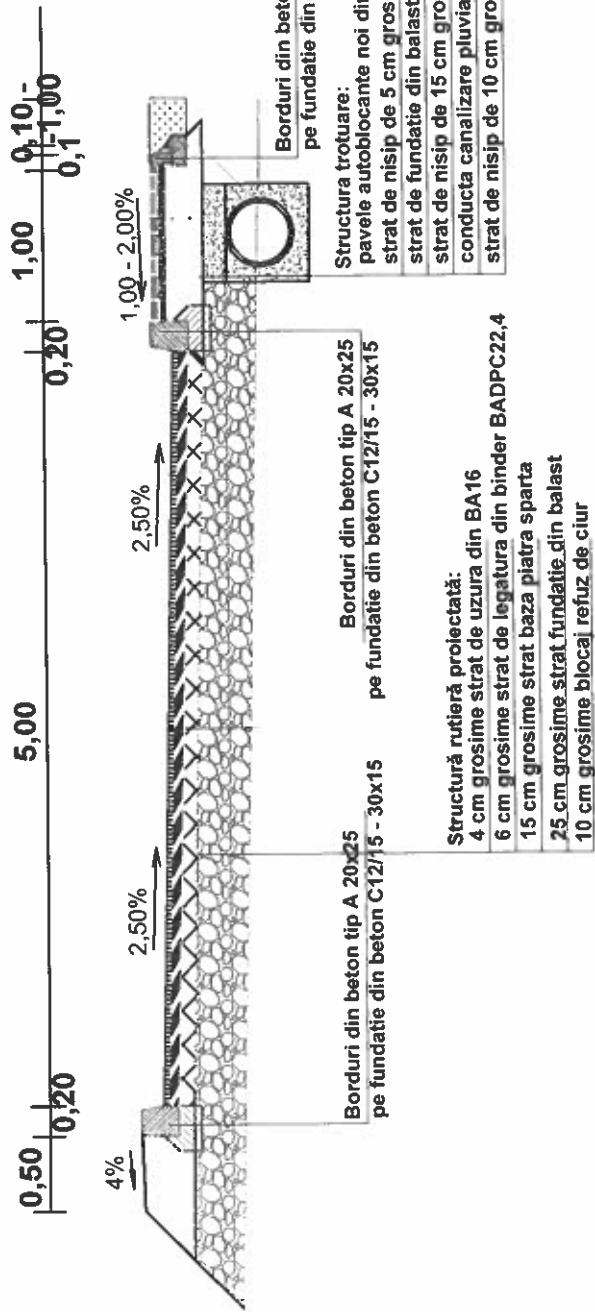

Sunt interzise copierea, multiplicarea, împrumutarea și utilizarea documentației fără acordul scris al S.C. PESEROAD S.R.L.

VERIFICATOR/ EXPERT	NUME	SEMNATURA	CERINTA	REFERAT / EXPERTIZA NR. /DATA	Proiect nr. 47/2019
PROIECTANT GENERAL:	S.C. "PESEROAD" S.R.L. RADAUTI J33/91/2017 RO 36943241 Adresă: str. Francei, nr. 29 A, mun. Rădăuți, jud. Suceava				Beneficiar: MUNICIPIUL RADAUTI
SPECIFICATIE	NUME	SEMNATURA	Scara: 1:50	Amplasament: municipiul Radauti, județul Suceava	Faza: SF
SEF PROIECT	ing. Hutanu Cătălin	<i>Hutanu</i>		Titlu proiect: "Proiect cu mai multe acțiuni de investiții pentru modernizare cu asfalt a străzilor balastate din mun. Radauti: str. Al. Odobescu, str. Zecilor, str. Ibrănița, str. Podurilor, str. Pandurilor, str. Plevnicu, str. Călin, Doin, str. Căciulea, str. Vasile Călina, str. Ion Gramada, str. Mica, județul Suceava"	Plansa T03
PROIECTAT	ing. Buruiana Codrin	<i>Buruiana</i>	Data: 2019	Profil transversal tip 3	
DESEINAT	ing. Buruiana Codrin	<i>Buruiana</i>			
VERIFICAT	ing. Hutanu Cătălin	<i>Hutanu</i>			

NOTA:

Se aplica pe: - strada Pandurilor km 0+000 - 0+785
- strada Podurilor km 0+000 - 0+310
- strada Inbinata km 0+000 - 0+090

PROFIL TRANSVERSAL TIP 4

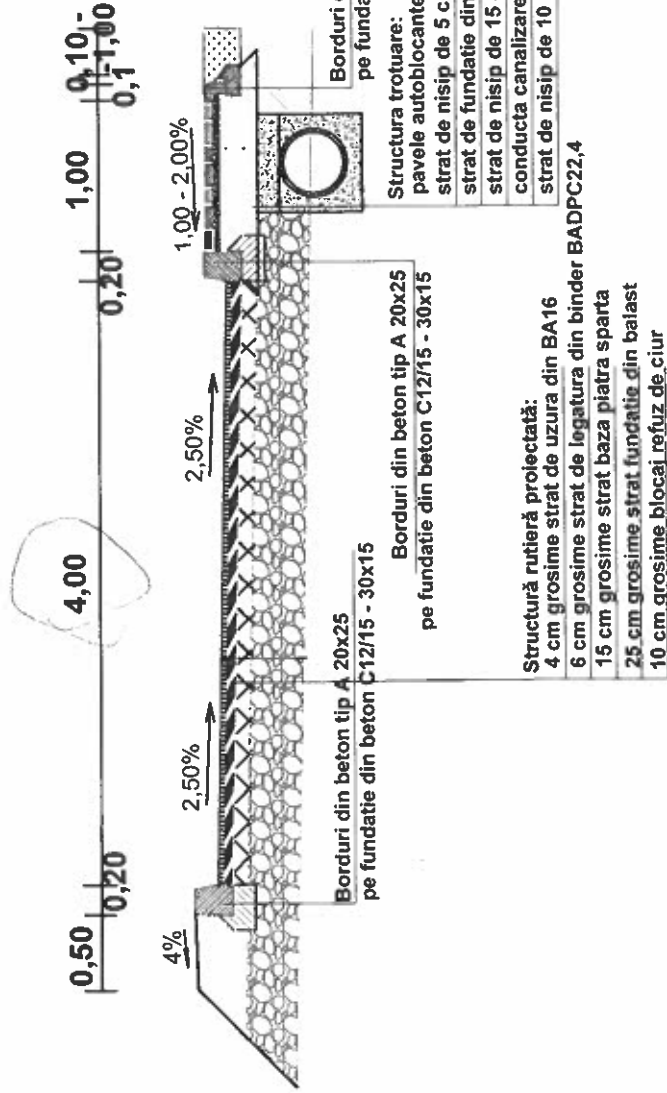

Sunt interzise copierea, multiplicarea, imprumutarea și utilizarea documentației fara acordul scris al S.C.PESEROAD S.R.L.

VERIFICATOR/ EXPERT	NUME	SEMNATURA	CERINTA	REFERAT / EXPERTIZA NR. /DATA
PROIECTANT GENERAL:	MUNICIPIUL RADAUTI			
	Beneficiar :			
	MUNICIPIUL RADAUTI			
	Amplasament: municipiul Radauti, judetul Suceava			
	Titlu proiect :			
	"Proiect cu mai multe actiuni de investitii pentru modernizare cu asfalt a strazilor balastate din mun. Radauti: str. Al. Odobescu, str.Zorilor, str. Inbinata, str. Podurilor, str. Pandurilor, str. Plevei, str. Gh. Doja, str. Cucului, str. George Cosbuc, str. Vasile Conta, str. Ion Gramada, str. Mica, judetul Suceava"			
SPECIFICATIE	NUME	SEMNATURA	Scara :	Proiect nr. 47/2019
SEF PROIECT	ing. Hujanu Cătălin	<i>Hujanu</i>	1:50	Faza : SF
PROIECTAT	ing. Buruiana Codrin	<i>Buruiana</i>		
DESEINAT	ing. Buruiana Codrin	<i>Buruiana</i>	Data :	Plansa T04
VERIFICAT	ing. Hujanu Cătălin	<i>Hujanu</i>	2019	Profil transversal tip 4

NOTA:

Se aplica pe: - strada Alexandru Odobescu km 0+000 - 0+400
- strada Gheorghe Doja km 0+000 - 0+417
- strada Cucului km 0+000 - 0+470

PROFIL TRANSVERSAL TIP 5

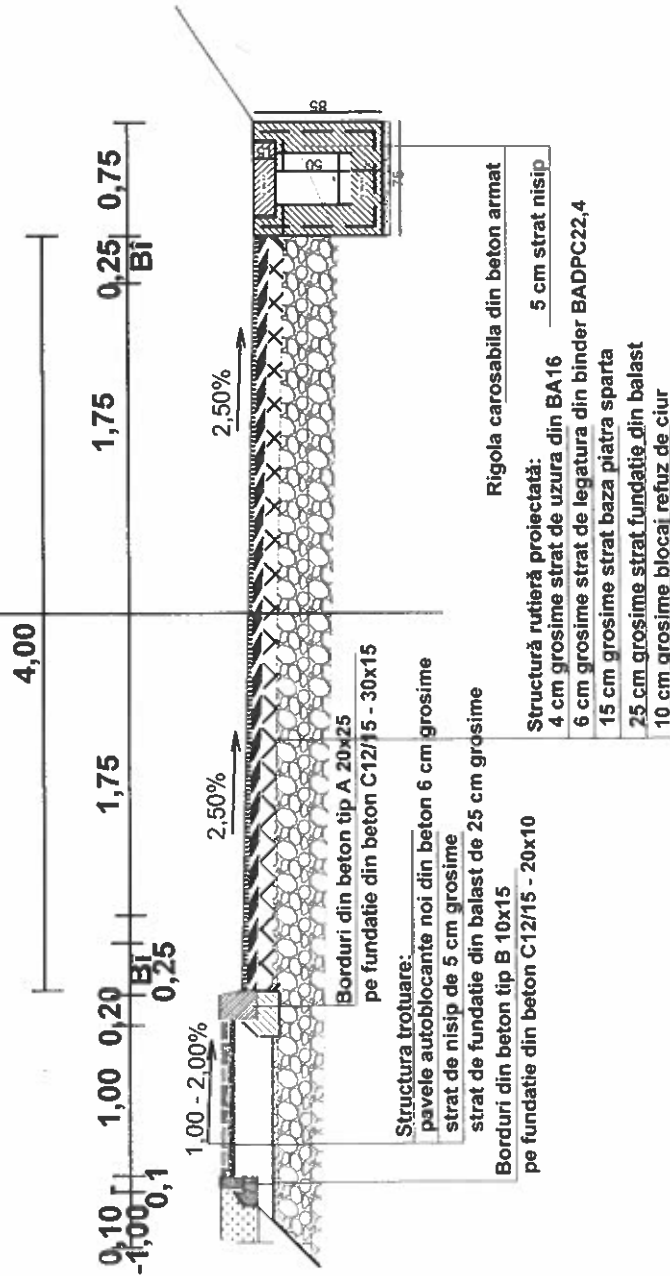

Sunt interzise copierea, multiplicarea, împrumutarea și utilizarea documentației fără acordul scris al S.C. PESEROAD S.R.L.

VERIFICATOR/ EXPERT	NUME	SEMNATURA	CERINTA	REFERAT / EXPERTIZA NR. / DATA
PROIECTANT GENERAL:	S.C. " PESEROAD" S.R.L. RADAUTI J33/9/2017 RO 36943241 Adresă: str. Francei, nr. 29 A. mun. Rădăuți, jud. Suceava			Beneficiar: MUNICIPIUL RADAUTI Amplasament: municipiul Radauti, judetul Suceava
SPECIFICATIE	NUME	SEMNATURA	Scara :	Proiect nr. 47/2019
SEF PROIECT	ing. Huțanu Cătălin		1:50	Faza : SF
PROIECTAT	ing. Buruiana Codrin			
DESENAT	ing. Buruiana Codrin		Data :	Planșa T05
VERIFICAT	ing. Huțanu Cătălin		2019	Profil transversal tip 5

NOTA:
Se aplica pe: - strada Vasile Conta km 0+000 - 0+321

PROFIL TRANSVERSAL TIP 6

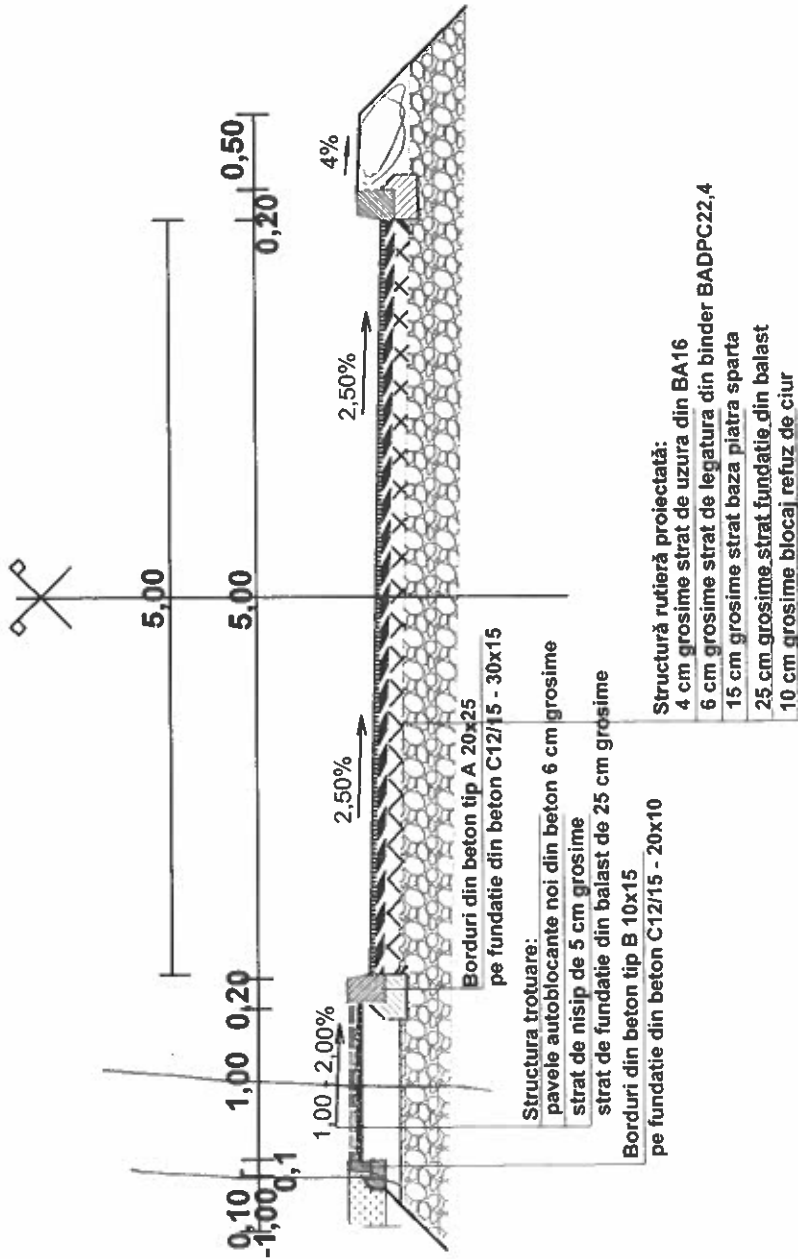

Sunt interzise copierea, multiplicarea, imprumutarea și utilizarea documentației fără acordul scris al S.C. PESEROAD S.R.L.

VERIFICATOR/ EXPERT	NUME	SEMNATURA	CERINTA	REFERAT / EXPERTIZA NR. / DATA	Proiect nr. 47/2019
PROIECTANT GENERAL: S.C. " PESEROAD" S.R.L. RADAUTI J33/91/2017 RO 36943241 Adresa: str. Francet, nr. 29 A, mun. Radauti, jud. Suceava				Beneficiar: MUNICIPIUL RADAUTI Amplasament: municipiul Radauti, județul Suceava	
SPECIFICATIE	NUME	SEMNATURA			Titlu proiect: "Proiect cu mai multe actiuni de investitii pentru modernizare cu usfalt a strazilor belastate din mun. Radauti: str. Al. Odobescu, str. Zorilor, str. Inhamata, str. Podunilor, str. Pandurilor, str. Pievnei, str. Ghin, Doga, str. Cucului, str. George Cosbuc, str. Vasile Conta, str. Ion Gramada, str. Mica, județul Suceava"
SEF PROIECT	ing. Hujanu Cătălin	<i>Hujanu</i>			Faza: SF
PROIECTAT	ing. Buruiana Codrin	<i>Buruiana</i>			
DESEMAT	ing. Buruiana Codrin	<i>Buruiana</i>			
VERIFICAT	ing. Hujanu Cătălin	<i>Hujanu</i>			Planşa T06
				Profil transversal tip 6	

NOTA:
Se aplica pe: - strada Ion Gramada km 0+000 - 0+291

PROFIL TRANSVERSAL TIP 7

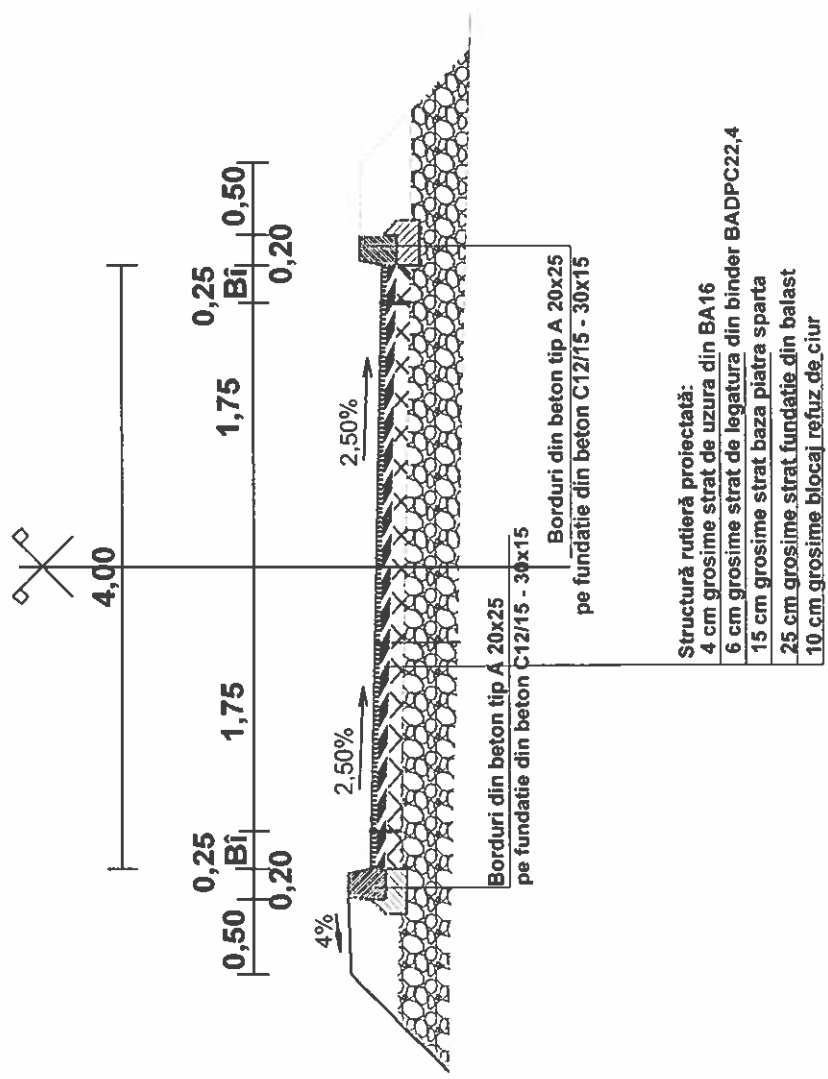

Sunt interzise copierea, multiplicarea, imprumutarea și utilizarea documentației fără acordul scris al S.C. PESEROAD S.R.L.			
VERIFICATOR/ EXPERT	NUME	SEMNATURA	CERINTA
PROIECTANT GENERAL:	S.C. "PESEROAD" S.R.L. RADAUTI J33/91/2017 RO 36943241 Adresa: str. Francei, nr. 29 A, mun. Rădăuți, jud. Suceava		
SPECIFICATIE	NUME	SEMNATURA	Scara : 1:50
SEF PROIECT	ing. Hutanu Cătălin	<i>[Signature]</i>	
PROIECTAT	ing. Buruiana Codrin	<i>[Signature]</i>	
DESENOT	ing. Buruiana Codrin	<i>[Signature]</i>	
VERIFICAT	ing. Hutanu Cătălin	<i>[Signature]</i>	Data : 2019
REFERAT / EXPERTIZA NR. / DATA		Municipiul Radauti	
Beneficiar:		Municipiul Radauti, judetul Suceava	
Amplasament:		municipiul Radauti, judetul Suceava	
Titlu proiect:		Proiect cu mai multe actiuni de investitii pentru modernizare cu asfalt a strazilor balastate din mun. Radauti; str. A1, Odobescu, str. Zorilor, str. Inimara, str. Podurilor, str. Plevnei, str. Ghb, Doja, str. Cucului, str. George Cosbuc, str. Vasile Conta, str. Ion Gramada, str. Mica, judetul Suceava	
Proiect nr. 47/2019		Faza : SF	
Profil transversal tip 7		Plansa T07	

NOTA:
 Se aplica pe: - strada George Cosbuc km 0+225 - 0+400

PROFIL TRANSVERSAL TIP 8

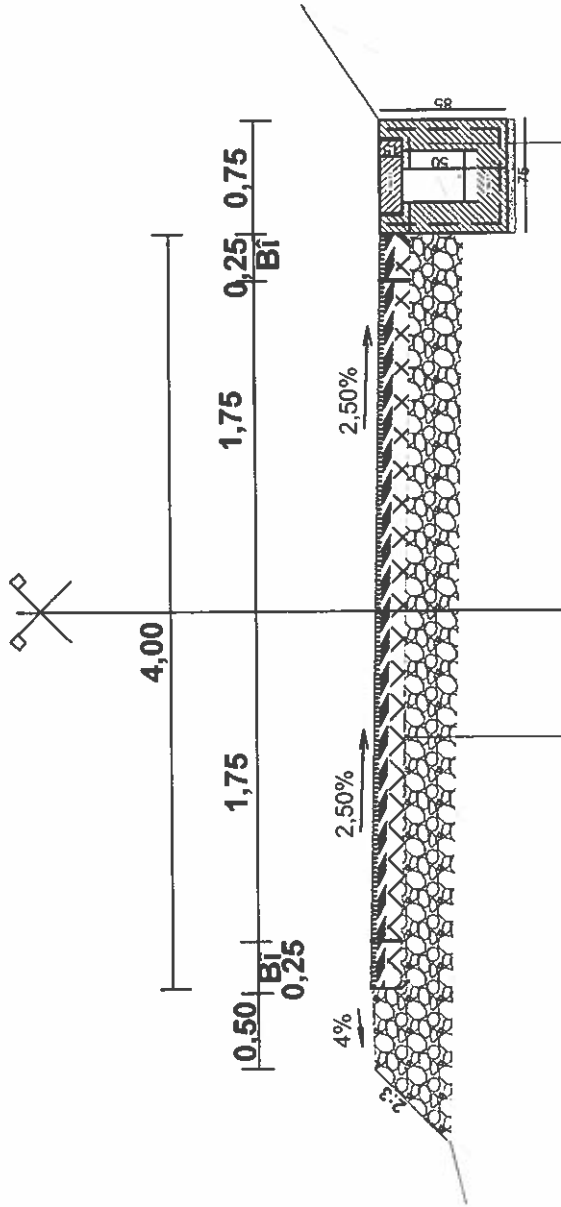

- Rigola carosabila din beton armat**
- Structură rutieră proiectată:
 - 4 cm grosime strat de uzură din BA16
 - 6 cm grosime strat de legatură din binder BADPC22,4
 - 15 cm grosime strat baza piatră spartă
 - 25 cm grosime strat fundație din balast
 - 10 cm grosime blocaj refuz de ciur

Sunt interzise copierea, multiplicarea, împrumutarea și utilizarea documentației fără acordul scris al S.C. PESEROAD S.R.L.

VERIFICATOR/ EXPERT	NUME	SEMNATURA	CERINTA	REFERAT / EXPERTIZA NR. / DATA
PROIECTANT GENERAL:	Beneficiar: MUNICIPIUL RADAUTI Amplasament: municipiul Radauti, județul Suceava			
SPECIFICATIE	NUME	SEMNATURA	Scara :	Proiect nr. 47/2019
SEF PROIECT	ing. Hujanu Cătălin	<i>Hujanu</i>	1:50	
PROIECTAT	ing. Buruiana Codrin	<i>Buruiana</i>		
DESENAT	ing. Buruiana Codrin	<i>Buruiana</i>	Data :	Faza : SF
VERIFICAT	ing. Hujanu Cătălin	<i>Hujanu</i>	2019	Planșa T08
Titlu proiect: "Proiect cu mai multe acțiuni de investiții pentru modernizare cu asfalt a străzilor balastate din mun. Radauti: str. Al. Odobescu, str. Zorilor, str. Inimalea, str. Podurilor, str. Pandurilor, str. Plevevei, str. Ghil. Doja, str. Căcutui, str. George Cobuc, str. Vasile Conta, str. Ion Gramada, str. Mica, județul Suceava"				Profil transversal tip 8

NOTA:
Se aplica pe: - strada Mica km 0+000 - 0+220

Costurile estimative ale investiției:

Proiectant: SC PESEROAD SRL Radauti

Registrul comertului nr J33/91/2017

C.I.F. 36943241

Str.Francei, nr. 29 A, mun. Rădăuți, jud Suceava;

DEVIZ GENERAL al obiectivului de investitii

„Proiect cu mai multe actiuni de investitii pentru modernizare cu asfalt a strazilor balastate din municipiul Radauti: str.Al. Odobescu, str.Zorilor, str.Imbinata, str.Podurilor, str.Pandurilor, str.Plevnei, str.Gh. Doja, str. Cucului, str. George Cosbuc, str.Vasile Conta, str.Ion Gramada, str.Mica, judetul Suceava”

Curs BNR din 23.08.2019 1 Euro = 4,7212 lei

Nr. crt.	Denumirea capitolului și subcapitolelor de cheltuieli	Valoare (fără TVA) lei	TVA lei	Valoare cu TVA lei	Valoare (fără TVA) euro	Valoare cu TVA euro
1	2	3	4	5	6	7
CAPITOLUL 1						
Cheltuieli pentru obținerea și amenajarea terenului						
1,1	Obținerea terenului	0,00	0,00	0,00	0,00	0,00
1,2	Amenajarea terenului	0,00	0,00	0,00	0,00	0,00
1,3	Amenajări pentru protecția mediului și aducerea terenului la starea inițială	0,00	0,00	0,00	0,00	0,00
1,4	Cheltuieli pentru relocarea/protecția utilităților	0,00	0,00	0,00	0,00	0,00
Total capitol 1		0,00	0,00	0,00	0,00	0,00
CAPITOLUL 2						
Cheltuieli pentru asigurarea utilităților necesare obiectivului de investiții						
Total capitol 2		0,00	0,00	0,00	0,00	0,00
CAPITOLUL 3						
Cheltuieli pentru proiectare și asistență tehnică						
3,1	Studii	19163,00	3640,97	22803,97	4058,93	4830,12
	3.1.1. Studii de teren	19163,00	3640,97	22803,97	4058,93	4830,12
	3.1.2. Raport privind impactul asupra mediului	0,00	0,00	0,00	0,00	0,00
	3.1.3. Alte studii specifice	0,00	0,00	0,00	0,00	0,00
3,2	Documentații-suport și cheltuieli pentru obținerea de avize, acorduri și autorizații	0,00	0,00	0,00	0,00	0,00
3,3	Expertizare tehnică	9518,00	1808,42	11326,42	2016,01	2399,06
3,4	Certificarea performanței energetice și auditul energetic al clădirilor	0,00	0,00	0,00	0,00	0,00
3,5	Proiectare	242768,94	46126,10	288895,04	51421,02	61191,02
	3.5.1. Temă de proiectare	0,00	0,00	0,00	0,00	0,00
	3.5.2. Studiu de fezabilitate	0,00	0,00	0,00	0,00	0,00
	3.5.3. Studiu de fezabilitate/documentație de avizare a lucrărilor de intervenții și deviz general	40000,00	7600,00	47600,00	8472,42	10082,18
	3.5.4. Documentațiile tehnice necesare în vederea obținerii avizelor/acordurilor/autorizațiilor	0,00	0,00	0,00	0,00	0,00
	3.5.5. Verificarea tehnică de calitate a proiectului tehnic și a detaliilor de execuție	19140,00	3636,60	22776,60	4054,05	4824,32
	3.5.6. Proiect tehnic și detalii de execuție	183628,94	34889,50	218518,44	38894,55	46284,51
3,6	Organizarea procedurilor de achiziție	-134000,00	25460,00	159460,00	28382,61	33775,31
3,7	Consultanță	70000,00	13300,00	83300,00	14826,74	17643,82
	3.7.1. Managementul de proiect pentru obiectivul de investiții	70000,00	13300,00	83300,00	14826,74	17643,82
	3.7.2. Auditul financiar	0,00	0,00	0,00	0,00	0,00

3,8	Asistență tehnică	137721,71	26167,12	163888,83	29170,91	34713,38
	3.8.1. Asistență tehnică din partea proiectantului	45907,24	8722,37	54629,61	9723,64	11571,13
	3.8.1.1. pe perioada de execuție a lucrărilor	22953,62	4361,19	27314,80	4861,82	5785,56
	3.8.1.2. pentru participarea proiectantului la fazele incluse în programul de control al lucrărilor de execuție, avizat de către Inspectoratul de Stat în Construcții	22953,62	4361,19	27314,80	4861,82	5785,56
	3.8.2. Dirigenție de șantier	91814,47	17444,75	109259,22	19447,27	23142,26
Total capitol 3		622793,65	118330,79	741124,44	131914,27	622793,65
CAPITOLUL 4						
Cheltuieli pentru investiția de bază						
4,1	Construcții și instalații	9181447,03	1744474,94	10925921,97	1944727,41	2314225,61
4,2	Montaj utilaje, echipamente tehnologice și funcționale	0,00	0,00	0,00	0,00	0,00
4,3	Utilaje, echipamente tehnologice și funcționale care necesită montaj	0,00	0,00	0,00	0,00	0,00
4,4	Utilaje, echipamente tehnologice și funcționale care nu necesită montaj și echipamente de transport	0,00	0,00	0,00	0,00	0,00
4,5	Dotări	0,00	0,00	0,00	0,00	0,00
4,6	Active necorporale	0,00	0,00	0,00	0,00	0,00
Total capitol 4		9181447,03	1744474,94	10925921,97	1944727,41	2314225,61
CAPITOLUL 5						
Alte cheltuieli						
5,1	Organizare de șantier	0,00	0,00	0,00	0,00	0,00
	5.1.1. Lucrări de construcții și instalații aferente organizării de șantier	0,00	0,00	0,00	0,00	0,00
	5.1.2. Cheltuieli conexe organizării șantierului	0,00	0,00	0,00	0,00	0,00
5,2	Comisioane, cote, taxe, costul creditului	100995,92	0,00	100995,92	21392,00	21392,00
	5.2.1. Comisioanele și dobânzile aferente creditului băncii finanțatoare	9181,45	0,00	9181,45	1944,73	1944,73
	5.2.2. Cota aferentă ISC pentru controlul calității lucrărilor de construcții	45907,24	0,00	45907,24	9723,64	9723,64
	5.2.3. Cota aferentă ISC pentru controlul statului în amenajarea teritoriului, urbanism și pentru autorizarea lucrărilor de construcții	0,00	0,00	0,00	0,00	0,00
	5.2.4. Cota aferentă Casei Sociale a Constructorilor - CSC	45907,24	0,00	45907,24	9723,64	9723,64
	5.2.5. Taxe pentru acorduri, avize conforme și autorizația de construire/desființare	0,00	0,00	0,00	0,00	0,00
5,3	Cheltuieli diverse și neprevăzute	918144,70	174447,49	1092592,20	194472,74	231422,56
5,4	Cheltuieli pentru informare și publicitate	0,00	0,00	0,00	0,00	0,00
Total capitol 5		1019140,62	174447,49	1193588,11	215864,74	252814,56
CAPITOLUL 6						
Cheltuieli pentru probe tehnologice și teste						
6,1	Pregătirea personalului de exploatare	0,00	0,00	0,00	0,00	0,00
6,2	Probe tehnologice și teste	0,00	0,00	0,00	0,00	0,00
Total capitol 6		0,00	0,00	0,00	0,00	0,00
TOTAL GENERAL		10823381,30	2037253,22	12860634,52	2292506,42	2724018,16
din care:		9181447,03	1744474,94	10925921,97	1944727,41	2314225,61
C + M (1.2 + 1.3+1.4 + 2 + 4.1 +4.2 + 5.1.1)						

Data: 23.08.2019

Beneficiar,

MUNICIPIUL RADAUTI



**Devizul obiectului - Strada Alexandru Odobescu
Lucrari de drumuri**

1E= 4,7212 23.08.19

Nr. crt.	Denumirea capitolelor și subcapitolelor de cheltuieli	Valoare (fără TVA)	TVA	Valoare cu TVA	Valoare (fără TVA)	Valoare (cu TVA)
		lei	lei	lei	euro	euro
1	2	3	4	5	6	7
Cap. 4 - Cheltuieli pentru investiția de bază						
4.1*	Construcții și instalații	611895,50	116260,15	728155,65	129605,93	154231,05
4.1.1.1	Infrastructura	83283,00	15823,77	99106,77	17640,22	20991,86
4.1.1.2	Suprastructura	216571,50	41148,59	257720,09	45872,13	54587,83
4.1.1.3	Incadrare parte carosabila cu borduri, ridicare la cota camine	302975,00	57565,25	360540,25	64173,30	76366,23
4.1.1.4	Terasamente santuri si rigole	2016,00	383,04	2399,04	427,01	508,14
4.1.1.5	Semnalizare rutiera	7050,00	1339,50	8389,50	1493,26	1776,98
TOTAL I - subcap. 4.1		611895,50	116260,15	728155,65	129605,93	154231,05
4,2	Montaj utilaje, echipamente tehnologice și funcționale	0,00	0,00	0,00	0,00	0,00
TOTAL II - subcap. 4.2		0,00	0,00	0,00	0,00	0,00
4,3	Utilaje, echipamente tehnologice și funcționale care necesită montaj	0,00	0,00	0,00	0,00	0,00
4,4	Utilaje, echipamente tehnologice și funcționale care nu necesită montaj și echipamente de transport	0,00	0,00	0,00	0,00	0,00
4,5	Dotări	0,00	0,00	0,00	0,00	0,00
4,6	Active necorporale	0,00	0,00	0,00	0,00	0,00
TOTAL III - subcap. 4.3+4.4+4.5+4.6		0,00	0,00	0,00	0,00	0,00
Total deviz pe obiect (Total I + Total II + Total III)		611895,50	116260,15	728155,65	129605,93	154231,05

Intocmit,
SC PESEROAD SRL RADAUTI
ing. Buruiana Codrin



**Devizul obiectului - Strada Alexandru Odobescu
Hidraulica drumuri**

1E= 4,7212 23.08.19

Nr. crt.	Denumirea capitolelor și subcapitolelor de cheltuieli	Valoare (fără TVA)	TVA	Valoare cu TVA	Valoare (fără TVA)	Valoare (cu TVA)
		lei	lei	lei	euro	euro
1	2	3	4	5	6	7
Cap. 4 - Cheltuieli pentru investiția de bază						
4.1*	Construcții și instalații	42000,00	7980,00	49980,00	8896,04	10586,29
4.1.2.1	Podet transversal Dn=800mm, L=7,50m	19000,00	3610,00	22610,00	4024,40	4789,04
4.1.2.2	Podet transversal Dn=800mm, L=10,00m	23000,00	4370,00	27370,00	4871,64	5797,25
TOTAL I - subcap. 4.1		42000,00	7980,00	49980,00	8896,04	10586,29
4,2	Montaj utilaje, echipamente tehnologice și funcționale	0,00	0,00	0,00	0,00	0,00
TOTAL II - subcap. 4.2		0,00	0,00	0,00	0,00	0,00
4,3	Utilaje, echipamente tehnologice și funcționale care necesită montaj	0,00	0,00	0,00	0,00	0,00
4,4	Utilaje, echipamente tehnologice și funcționale care nu necesită montaj și echipamente de transport	0,00	0,00	0,00	0,00	0,00
4,5	Dotări	0,00	0,00	0,00	0,00	0,00
4,6	Active necorporale	0,00	0,00	0,00	0,00	0,00
TOTAL III - subcap. 4.3+4.4+4.5+4.6		0,00	0,00	0,00	0,00	0,00
Total deviz pe obiect (Total I + Total II + Total III)		42000,00	7980,00	49980,00	8896,04	10586,29

Intocmit,
SC PESEROAD SRL RADAUTI
ing. Buruiana Codrin



**Devizul obiectului - Strada Cucului
Lucrari de drumuri**

1E= 4,7212 23.08.19

Nr. crt.	Denumirea capitolelor și subcapitolelor de cheltuieli	Valoare (fără TVA)	TVA	Valoare cu TVA	Valoare (fără TVA)	Valoare (cu TVA)
		lei	lei	lei	euro	euro
1	2	3	4	5	6	7
Cap. 4 - Cheltuieli pentru investiția de bază						
4.1*	Construcții și instalații	785189,32	149185,97	934375,29	166311,39	197910,55
4.1.1.1	Infrastructura	114310,00	21718,90	136028,90	24212,06	28812,36
4.1.1.2	Suprastructura	306347,69	58206,06	364553,75	64887,67	77216,33
4.1.1.3	Incadrare parte carosabila cu borduri, ridicare la cota camine	352887,88	67048,70	419936,58	74745,38	88947,00
4.1.1.4	Terasamente santuri si rigole	8283,75	1573,91	9857,66	1754,59	2087,96
4.1.1.5	Semnalizare rutiera	3360,00	638,40	3998,40	711,68	846,90
TOTAL I - subcap. 4.1		785189,32	149185,97	934375,29	166311,39	197910,55
4,2	Montaj utilaje, echipamente tehnologice și funcționale	0,00	0,00	0,00	0,00	0,00
TOTAL II - subcap. 4.2		0,00	0,00	0,00	0,00	0,00
4,3	Utilaje, echipamente tehnologice și funcționale care necesită montaj	0,00	0,00	0,00	0,00	0,00
4,4	Utilaje, echipamente tehnologice și funcționale care nu necesită montaj și echipamente de transport	0,00	0,00	0,00	0,00	0,00
4,5	Dotări	0,00	0,00	0,00	0,00	0,00
4,6	Active necorporale	0,00	0,00	0,00	0,00	0,00
TOTAL III - subcap. 4.3+4.4+4.5+4.6		0,00	0,00	0,00	0,00	0,00
Total deviz pe obiect (Total I + Total II + Total III)		785189,32	149185,97	934375,29	166311,39	197910,55

Intocmit,
SC PESEROAD SRL RADAUTI
ing. Buruiana Codrin



**Devizul obiectului - Strada Cucului
Hidraulica drumuri**

1E= 4,7212 23.08.19

Nr. crt.	Denumirea capitolelor și subcapitolelor de cheltuieli	Valoare (fără TVA)	TVA	Valoare cu TVA	Valoare (fără TVA)	Valoare (cu TVA)
		lei	lei	lei	euro	euro
1	2	3	4	5	6	7
Cap. 4 - Cheltuieli pentru investiția de bază						
4.1*	Construcții și instalații	23000,00	4370,00	27370,00	4871,64	5797,25
4.1.2.1	Podet transversal Dn=800mm, L=7,50m	23000,00	4370,00	27370,00	4871,64	5797,25
TOTAL I - subcap. 4.1		42000,00	7980,00	49980,00	8896,04	10586,29
4,2	Montaj utilaje, echipamente tehnologice și funcționale	0,00	0,00	0,00	0,00	0,00
TOTAL II - subcap. 4.2		0,00	0,00	0,00	0,00	0,00
4,3	Utilaje, echipamente tehnologice și funcționale care necesită montaj	0,00	0,00	0,00	0,00	0,00
4,4	Utilaje, echipamente tehnologice și funcționale care nu necesită montaj și echipamente de transport	0,00	0,00	0,00	0,00	0,00
4,5	Dotări	0,00	0,00	0,00	0,00	0,00
4,6	Active necorporale	0,00	0,00	0,00	0,00	0,00
TOTAL III - subcap. 4.3+4.4+4.5+4.6		0,00	0,00	0,00	0,00	0,00
Total deviz pe obiect (Total I + Total II + Total III)		23000,00	4370,00	27370,00	4871,64	5797,25

Intocmit,
SC PESEROAD SRL RADAUTI
ing. Buruiana Codrin



**Devizul obiectului - Strada George Cosbuc
Lucrari de drumuri**

1E= 4,7212 23.08.19

Nr. crt.	Denumirea capitolelor și subcapitolelor de cheltuieli	Valoare (fără TVA)	TVA	Valoare cu TVA	Valoare (fără TVA)	Valoare (cu TVA)
		lei	lei	lei	euro	euro
1	2	3	4	5	6	7
Cap. 4 - Cheltuieli pentru investiția de bază						
4.1*	Construcții și instalații	677603,57	128744,68	806348,25	143523,59	170793,07
4.1.1.1	Infrastructura	106145,00	20167,55	126312,55	22482,63	26754,33
4.1.1.2	Suprastructura	286027,19	54345,17	340372,36	60583,58	72094,46
4.1.1.3	Incadrare parte carosabila cu borduri, ridicare la cota camine	274349,38	52126,38	326475,76	58110,09	69151,01
4.1.1.4	Terasamente santuri si rigole	7050,00	1339,50	8389,50	1493,26	1776,98
4.1.1.5	Semnalizare rutiera	4032,00	766,08	4798,08	854,02	1016,28
TOTAL I - subcap. 4.1		677603,57	128744,68	806348,25	143523,59	170793,07
4,2	Montaj utilaje, echipamente tehnologice și funcționale	0,00	0,00	0,00	0,00	0,00
TOTAL II - subcap. 4.2		0,00	0,00	0,00	0,00	0,00
4,3	Utilaje, echipamente tehnologice și funcționale care necesită montaj	0,00	0,00	0,00	0,00	0,00
4,4	Utilaje, echipamente tehnologice și funcționale care nu necesită montaj și echipamente de transport	0,00	0,00	0,00	0,00	0,00
4,5	Dotări	0,00	0,00	0,00	0,00	0,00
4,6	Active necorporale	0,00	0,00	0,00	0,00	0,00
TOTAL III - subcap. 4.3+4.4+4.5+4.6		0,00	0,00	0,00	0,00	0,00
Total deviz pe obiect (Total I + Total II + Total III)		677603,57	128744,68	806348,25	143523,59	170793,07

Intocmit,
SC PESEROAD SRL RADAUTI
ing. Buruiana Codrin



**Devizul obiectului - Strada George Cosbuc
Hidraulica drumuri**

1E= 4,7212 23.08.19

Nr. crt.	Denumirea capitolelor și subcapitolelor de cheltuieli	Valoare (fără TVA)	TVA	Valoare cu TVA	Valoare (fără TVA)	Valoare (cu TVA)
		lei	lei	lei	euro	euro
1	2	3	4	5	6	7
Cap. 4 - Cheltuieli pentru investiția de bază						
4.1*	Construcții și instalații	110000,00	20900,00	130900,00	23299,16	27726,00
4.1.2.1	Podet transversal P2, L=9,60m	110000,00	20900,00	130900,00	23299,16	27726,00
TOTAL I - subcap. 4.1		110000,00	20900,00	130900,00	23299,16	27726,00
4,2	Montaj utilaje, echipamente tehnologice și funcționale	0,00	0,00	0,00	0,00	0,00
TOTAL II - subcap. 4.2		0,00	0,00	0,00	0,00	0,00
4,3	Utilaje, echipamente tehnologice și funcționale care necesită montaj	0,00	0,00	0,00	0,00	0,00
4,4	Utilaje, echipamente tehnologice și funcționale care nu necesită montaj și echipamente de transport	0,00	0,00	0,00	0,00	0,00
4,5	Dotări	0,00	0,00	0,00	0,00	0,00
4,6	Active necorporale	0,00	0,00	0,00	0,00	0,00
TOTAL III - subcap. 4.3+4.4+4.5+4.6		0,00	0,00	0,00	0,00	0,00
Total deviz pe obiect (Total I + Total II + Total III)		110000,00	20900,00	130900,00	23299,16	27726,00

Intocmit,
SC PESEROAD SRL RADAUTI
ing. Buruiana Codrin



**Devizul obiectului - Strada Gheorghe Doja
Lucrari de drumuri**

1E= 4,7212 23.08.19

Nr. crt.	Denumirea capitolelor și subcapitolelor de cheltuieli	Valoare (fără TVA)	TVA	Valoare cu TVA	Valoare (fără TVA)	Valoare (cu TVA)
		lei	lei	lei	euro	euro
1	2	3	4	5	6	7
Cap. 4 - Cheltuieli pentru investiția de bază						
4.1*	Construcții și instalații	709463,72	134798,11	844261,83	150271,91	178823,57
4.1.1.1	Infrastructura	83283,00	15823,77	99106,77	17640,22	20991,86
4.1.1.2	Suprastructura	286958,78	54522,17	341480,95	60780,90	72329,27
4.1.1.3	Incadrare parte carosabila cu borduri, ridicare la cota camine	326832,31	62098,14	388930,45	69226,53	82379,57
4.1.1.4	Terasamente santuri si rigole	7349,63	1396,43	8746,06	1556,73	1852,51
4.1.1.5	Semnalizare rutiera	5040,00	957,60	5997,60	1067,53	1270,35
TOTAL I - subcap. 4.1		709463,72	134798,11	844261,83	150271,91	178823,57
4,2	Montaj utilaje, echipamente tehnologice și funcționale	0,00	0,00	0,00	0,00	0,00
TOTAL II - subcap. 4.2		0,00	0,00	0,00	0,00	0,00
4,3	Utilaje, echipamente tehnologice și funcționale care necesită montaj	0,00	0,00	0,00	0,00	0,00
4,4	Utilaje, echipamente tehnologice și funcționale care nu necesită montaj și echipamente de transport	0,00	0,00	0,00	0,00	0,00
4,5	Dotări	0,00	0,00	0,00	0,00	0,00
4,6	Active necorporale	0,00	0,00	0,00	0,00	0,00
TOTAL III - subcap. 4.3+4.4+4.5+4.6		0,00	0,00	0,00	0,00	0,00
Total deviz pe obiect (Total I + Total II + Total III)		709463,72	134798,11	844261,83	150271,91	178823,57

Intocmit,
SC PESEROAD SRL RADAUTI
ing. Buruiana Codrin



**Devizul obiectului - Strada Gheorghe Doja
Hidraulica drumuri**

1E= 4,7212 23.08.19

Nr. crt.	Denumirea capitolelor și subcapitolelor de cheltuieli	Valoare (fără TVA)	TVA	Valoare cu TVA	Valoare (fără TVA)	Valoare (cu TVA)
		lei	lei	lei	euro	euro
1	2	3	4	5	6	7
Cap. 4 - Cheltuieli pentru investiția de bază						
4.1*	Construcții și instalații	23000,00	4370,00	27370,00	4871,64	5797,25
4.1.2.1	Podet transversal Dn=800mm, L=10,00m	23000,00	4370,00	27370,00	4871,64	5797,25
TOTAL I - subcap. 4.1		23000,00	4370,00	27370,00	4871,64	5797,25
4,2	Montaj utilaje, echipamente tehnologice și funcționale	0,00	0,00	0,00	0,00	0,00
TOTAL II - subcap. 4.2		0,00	0,00	0,00	0,00	0,00
4,3	Utilaje, echipamente tehnologice și funcționale care necesită montaj	0,00	0,00	0,00	0,00	0,00
4,4	Utilaje, echipamente tehnologice și funcționale care nu necesită montaj și echipamente de transport	0,00	0,00	0,00	0,00	0,00
4,5	Dotări	0,00	0,00	0,00	0,00	0,00
4,6	Active necorporale	0,00	0,00	0,00	0,00	0,00
TOTAL III - subcap. 4.3+4.4+4.5+4.6		0,00	0,00	0,00	0,00	0,00
Total deviz pe obiect (Total I + Total II + Total III)		23000,00	4370,00	27370,00	4871,64	5797,25

Intocmit,
SC PESEROAD SRL RADAUTI
ing. Buruiana Codrin



**Devizul obiectului - Strada Inbinata
Lucrari de drumuri**

1E= 4,7212 23.08.19

Nr. crt.	Denumirea capitolelor și subcapitolelor de cheltuieli	Valoare (fără TVA)	TVA	Valoare cu TVA	Valoare (fără TVA)	Valoare (cu TVA)
		lei	lei	lei	euro	euro
1	2	3	4	5	6	7
Cap. 4 - Cheltuieli pentru investiția de bază						
4.1*	Construcții și instalații	1449883,65	31117,87	194896,13	34689,96	41281,06
4.1.1.1	Infrastructura	23678,50	4498,92	28177,42	5015,36	5968,27
4.1.1.2	Suprastructura	65533,38	12451,34	77984,72	13880,66	16517,99
4.1.1.3	Incadrare parte carosabila cu borduri, ridicare la cota camine	72308,13	13738,54	86046,67	15315,63	18225,59
4.1.1.4	Terasamente santuri si rigole	1586,25	301,39	1887,64	335,98	399,82
4.1.1.5	Semnalizare rutiera	672,00	127,68	799,68	142,34	169,38
TOTAL I - subcap. 4.1		1449883,65	31117,87	194896,13	34689,96	41281,06
4,2	Montaj utilaje, echipamente tehnologice și funcționale	0,00	0,00	0,00	0,00	0,00
TOTAL II - subcap. 4.2		0,00	0,00	0,00	0,00	0,00
4,3	Utilaje, echipamente tehnologice și funcționale care necesită montaj	0,00	0,00	0,00	0,00	0,00
4,4	Utilaje, echipamente tehnologice și funcționale care nu necesită montaj și echipamente de transport	0,00	0,00	0,00	0,00	0,00
4,5	Dotări	0,00	0,00	0,00	0,00	0,00
4,6	Active necorporale	0,00	0,00	0,00	0,00	0,00
TOTAL III - subcap. 4.3+4.4+4.5+4.6		0,00	0,00	0,00	0,00	0,00
Total deviz pe obiect (Total I + Total II + Total III)		1449883,65	31117,87	194896,13	34689,96	41281,06

Intocmit,
SC PESEROAD SRL RADAUTI
ing. Buruiana Codrin



**Devizul obiectului - Strada Ion Gramada
Lucrari de drumuri**

1E= 4,7212 23.08.19

Nr. crt.	Denumirea capitolelor și subcapitolelor de cheltuieli	Valoare (fără TVA)	TVA	Valoare cu TVA	Valoare (fără TVA)	Valoare (cu TVA)
		lei	lei	lei	euro	euro
1	2	3	4	5	6	7
Cap. 4 - Cheltuieli pentru investiția de bază						
4.1*	Construcții și instalații	434356,23	82527,68	516883,91	92001,23	109481,47
4.1.1.1	Infrastructura	72913,45	13853,56	86767,01	15443,84	18378,17
4.1.1.2	Suprastructura	196417,84	37319,39	233737,23	41603,37	49508,01
4.1.1.3	Incadrare parte carosabila cu borduri, ridicare la cota camine	155958,94	29632,20	185591,14	33033,75	39310,16
4.1.1.4	Terasamente santuri si rigole	7050,00	1339,50	8389,50	1493,26	1776,98
4.1.1.5	Semnalizare rutiera	2016,00	383,04	2399,04	427,01	508,14
TOTAL I - subcap. 4.1		434356,23	82527,68	516883,91	92001,23	109481,47
4,2	Montaj utilaje, echipamente tehnologice și funcționale	0,00	0,00	0,00	0,00	0,00
TOTAL II - subcap. 4.2		0,00	0,00	0,00	0,00	0,00
4,3	Utilaje, echipamente tehnologice și funcționale care necesită montaj	0,00	0,00	0,00	0,00	0,00
4,4	Utilaje, echipamente tehnologice și funcționale care nu necesită montaj și echipamente de transport	0,00	0,00	0,00	0,00	0,00
4,5	Dotări	0,00	0,00	0,00	0,00	0,00
4,6	Active necorporale	0,00	0,00	0,00	0,00	0,00
TOTAL III - subcap. 4.3+4.4+4.5+4.6		0,00	0,00	0,00	0,00	0,00
Total deviz pe obiect (Total I + Total II + Total III)		434356,23	82527,68	516883,91	92001,23	109481,47

Intocmit,
SC PESEROAD SRL RADAUTI
ing. Buruiana Codrin



**Devizul obiectului - Strada Mica
Lucrari de drumuri**

1E= 4,7212 23.08.19

Nr. crt.	Denumirea capitolelor și subcapitolelor de cheltuieli	Valoare (fără TVA)	TVA	Valoare cu TVA	Valoare (fără TVA)	Valoare (cu TVA)
		lei	lei	lei	euro	euro
1	2	3	4	5	6	7
Cap. 4 - Cheltuieli pentru investiția de bază						
4.1*	Construcții și instalații	182387,25	34653,58	217040,83	38631,54	45971,54
4.1.1.1	Infrastructura	45724,00	8687,56	54411,56	9684,83	11524,94
4.1.1.2	Suprastructura	123769,75	23516,25	147286,00	26215,74	31196,73
4.1.1.3	Incadrare parte carosabila cu borduri, ridicare la cota camine	7000,00	1330,00	8330,00	1482,67	1764,38
4.1.1.4	Terasamente santuri si rigole	3877,50	736,73	4614,23	821,30	977,34
4.1.1.5	Semnalizare rutiera	2016,00	383,04	2399,04	427,01	508,14
TOTAL I - subcap. 4.1		182387,25	34653,58	217040,83	38631,54	45971,54
4,2	Montaj utilaje, echipamente tehnologice și funcționale	0,00	0,00	0,00	0,00	0,00
TOTAL II - subcap. 4.2		0,00	0,00	0,00	0,00	0,00
4,3	Utilaje, echipamente tehnologice și funcționale care necesită montaj	0,00	0,00	0,00	0,00	0,00
4,4	Utilaje, echipamente tehnologice și funcționale care nu necesită montaj și echipamente de transport	0,00	0,00	0,00	0,00	0,00
4,5	Dotări	0,00	0,00	0,00	0,00	0,00
4,6	Active necorporale	0,00	0,00	0,00	0,00	0,00
TOTAL III - subcap. 4.3+4.4+4.5+4.6		0,00	0,00	0,00	0,00	0,00
Total deviz pe obiect (Total I + Total II + Total III)		182387,25	34653,58	217040,83	38631,54	45971,54

Intocmit,
SC PESEROAD SRL RADAUTI
ing. Buruiana Codrin



**Devizul obiectului - Strada Mica
Hidraulica drumuri**

1E= 4,7212 23.08.19

Nr. crt.	Denumirea capitolelor și subcapitolelor de cheltuieli	Valoare (fără TVA)	TVA	Valoare cu TVA	Valoare (fără TVA)	Valoare (cu TVA)
		lei	lei	lei	euro	euro
1	2	3	4	5	6	7
Cap. 4 - Cheltuieli pentru investiția de bază						
4.1*	Construcții și instalații	309000,00	58710,00	367710,00	65449,46	77884,86
4.1.2.1	Rigola carosabila L=220,00 m	176000,00	33440,00	209440,00	37278,66	44361,60
4.1.2.2	Podet transversal P2, L=9,60m	110000,00	20900,00	130900,00	23299,16	27726,00
4.1.2.3	Podet transversal Dn=800mm, L=10,00m	23000,00	4370,00	27370,00	4871,64	5797,25
TOTAL I - subcap. 4.1		309000,00	58710,00	367710,00	65449,46	77884,86
4,2	Montaj utilaje, echipamente tehnologice și funcționale	0,00	0,00	0,00	0,00	0,00
TOTAL II - subcap. 4.2		0,00	0,00	0,00	0,00	0,00
4,3	Utilaje, echipamente tehnologice și funcționale care necesită montaj	0,00	0,00	0,00	0,00	0,00
4,4	Utilaje, echipamente tehnologice și funcționale care nu necesită montaj și echipamente de transport	0,00	0,00	0,00	0,00	0,00
4,5	Dotări	0,00	0,00	0,00	0,00	0,00
4,6	Active necorporale	0,00	0,00	0,00	0,00	0,00
TOTAL III - subcap. 4.3+4.4+4.5+4.6		0,00	0,00	0,00	0,00	0,00
Total deviz pe obiect (Total I + Total II + Total III)		309000,00	58710,00	367710,00	65449,46	77884,86

Intocmit,
SC PESEROAD SRL RADAUTI
ing. Buruiana Codrin



**Devizul obiectului - Strada Pandurilor
Lucrari de drumuri**

1E= 4,7212 23.08.19

Nr. crt.	Denumirea capitolelor și subcapitolelor de cheltuieli	Valoare (fără TVA)	TVA	Valoare cu TVA	Valoare (fără TVA)	Valoare (cu TVA)
		lei	lei	lei	euro	euro
1	2	3	4	5	6	7
Cap. 4 - Cheltuieli pentru investiția de bază						
4.1*	Construcții și instalații	1502547,84	285484,09	1788031,93	318255,49	378724,04
4.1.1.1	Infrastructura	209942,56	39889,09	249831,65	44468,05	52916,98
4.1.1.2	Suprastructura	571639,34	108611,47	680250,81	121079,25	144084,30
4.1.1.3	Incadrare parte carosabila cu borduri, ridicare la cota camine	692670,31	131607,36	824277,67	146714,88	174590,71
4.1.1.4	Terasamente santuri si rigole	13835,63	2628,77	16464,40	2930,53	3487,33
4.1.1.5	Semnalizare rutiera	14460,00	2747,40	17207,40	3062,78	3644,71
TOTAL I - subcap. 4.1		1502547,84	285484,09	1788031,93	318255,49	378724,04
4,2	Montaj utilaje, echipamente tehnologice și funcționale	0,00	0,00	0,00	0,00	0,00
TOTAL II - subcap. 4.2		0,00	0,00	0,00	0,00	0,00
4,3	Utilaje, echipamente tehnologice și funcționale care necesită montaj	0,00	0,00	0,00	0,00	0,00
4,4	Utilaje, echipamente tehnologice și funcționale care nu necesită montaj și echipamente de transport	0,00	0,00	0,00	0,00	0,00
4,5	Dotări	0,00	0,00	0,00	0,00	0,00
4,6	Active necorporale	0,00	0,00	0,00	0,00	0,00
TOTAL III - subcap. 4.3+4.4+4.5+4.6		0,00	0,00	0,00	0,00	0,00
Total deviz pe obiect (Total I + Total II + Total III)		1502547,84	285484,09	1788031,93	318255,49	378724,04

Intocmit,
SC PESEROAD SRL RADAUTI
ing. Buruiana Codrin



**Devizul obiectului - Strada Pandurilor
Hidraulica drumuri**

1E= 4,7212 23.08.19

Nr. crt.	Denumirea capitolelor și subcapitolelor de cheltuieli	Valoare (fără TVA)	TVA	Valoare cu TVA	Valoare (fără TVA)	Valoare (cu TVA)
		lei	lei	lei	euro	euro
1	2	3	4	5	6	7
Cap. 4 - Cheltuieli pentru investiția de bază						
4.1*	Construcții și instalații	110000,00	20900,00	130900,00	23299,16	27726,00
4.1.2.1	Podet transversal P2, L=9,60m	110000,00	20900,00	130900,00	23299,16	27726,00
TOTAL I - subcap. 4.1		110000,00	20900,00	130900,00	23299,16	27726,00
4,2	Montaj utilaje, echipamente tehnologice și funcționale	0,00	0,00	0,00	0,00	0,00
TOTAL II - subcap. 4.2		0,00	0,00	0,00	0,00	0,00
4,3	Utilaje, echipamente tehnologice și funcționale care necesită montaj	0,00	0,00	0,00	0,00	0,00
4,4	Utilaje, echipamente tehnologice și funcționale care nu necesită montaj și echipamente de transport	0,00	0,00	0,00	0,00	0,00
4,5	Dotări	0,00	0,00	0,00	0,00	0,00
4,6	Active necorporale	0,00	0,00	0,00	0,00	0,00
TOTAL III - subcap. 4.3+4.4+4.5+4.6		0,00	0,00	0,00	0,00	0,00
Total deviz pe obiect (Total I + Total II + Total III)		110000,00	20900,00	130900,00	23299,16	27726,00

Intocmit,
SC PESEROAD SRL RADAUTI
ing. Buruiana Codrin



**Devizul obiectului - Strada Plevnei
Lucrari de drumuri**

1E= 4,7212 23.08.19

Nr. crt.	Denumirea capitolelor și subcapitolelor de cheltuieli	Valoare (fără TVA)	TVA	Valoare cu TVA	Valoare (fără TVA)	Valoare (cu TVA)
		lei	lei	lei	euro	euro
1	2	3	4	5	6	7
Cap. 4 - Cheltuieli pentru investiția de bază						
4.1*	Construcții și instalații	985269,74	187201,25	1172470,99	208690,53	248341,73
4.1.1.1	Infrastructura	146398,45	27815,71	174214,16	31008,74	36900,40
4.1.1.2	Suprastructura	393602,22	74784,42	468386,64	83369,11	99209,24
4.1.1.3	Incadrare parte carosabila cu borduri, ridicare la cota camine	431492,69	81983,61	513476,30	91394,71	108759,70
4.1.1.4	Terasamente santuri si rigole	10416,38	1979,11	12395,49	2206,30	2625,50
4.1.1.5	Semnalizare rutiera	3360,00	638,40	3998,40	711,68	846,90
TOTAL I - subcap. 4.1		985269,74	187201,25	1172470,99	208690,53	248341,73
4,2	Montaj utilaje, echipamente tehnologice și funcționale	0,00	0,00	0,00	0,00	0,00
TOTAL II - subcap. 4.2		0,00	0,00	0,00	0,00	0,00
4,3	Utilaje, echipamente tehnologice și funcționale care necesită montaj	0,00	0,00	0,00	0,00	0,00
4,4	Utilaje, echipamente tehnologice și funcționale care nu necesită montaj și echipamente de transport	0,00	0,00	0,00	0,00	0,00
4,5	Dotări	0,00	0,00	0,00	0,00	0,00
4,6	Active necorporale	0,00	0,00	0,00	0,00	0,00
TOTAL III - subcap. 4.3+4.4+4.5+4.6		0,00	0,00	0,00	0,00	0,00
Total deviz pe obiect (Total I + Total II + Total III)		985269,74	187201,25	1172470,99	208690,53	248341,73

Intocmit,
SC PESEROAD SRL RADAUTI
ing. Buruiana Codrin



**Devizul obiectului - Strada Plevnei
Hidraulica drumuri**

1E= 4,7212 23.08.19

Nr. crt.	Denumirea capitolelor și subcapitolelor de cheltuieli	Valoare (fără TVA)	TVA	Valoare cu TVA	Valoare (fără TVA)	Valoare (cu TVA)
		lei	lei	lei	euro	euro
1	2	3	4	5	6	7
Cap. 4 - Cheltuieli pentru investiția de bază						
4.1*	Construcții și instalații	133000,00	25270,00	158270,00	28170,80	33523,26
4.1.2.1	Podet transversal P2, L=9,60m	110000,00	20900,00	130900,00	23299,16	27726,00
4.1.2.2	Podet transversal Dn=800mm, L=10,00m	23000,00	4370,00	27370,00	4871,64	5797,25
TOTAL I - subcap. 4.1		133000,00	25270,00	158270,00	28170,80	33523,26
4,2	Montaj utilaje, echipamente tehnologice și funcționale	0,00	0,00	0,00	0,00	0,00
TOTAL II - subcap. 4.2		0,00	0,00	0,00	0,00	0,00
4,3	Utilaje, echipamente tehnologice și funcționale care necesită montaj	0,00	0,00	0,00	0,00	0,00
4,4	Utilaje, echipamente tehnologice și funcționale care nu necesită montaj și echipamente de transport	0,00	0,00	0,00	0,00	0,00
4,5	Dotări	0,00	0,00	0,00	0,00	0,00
4,6	Active necorporale	0,00	0,00	0,00	0,00	0,00
TOTAL III - subcap. 4.3+4.4+4.5+4.6		0,00	0,00	0,00	0,00	0,00
Total deviz pe obiect (Total I + Total II + Total III)		133000,00	25270,00	158270,00	28170,80	33523,26

Intocmit,
SC PESEROAD SRL RADAUTI
ing. Buruiana Codrin



**Devizul obiectului - Strada Podurilor
Lucrari de drumuri**

1E= 4,7212 23.08.19

Nr. crt.	Denumirea capitolelor și subcapitolelor de cheltuieli	Valoare (fără TVA)	TVA	Valoare cu TVA	Valoare (fără TVA)	Valoare (cu TVA)
		lei	lei	lei	euro	euro
1	2	3	4	5	6	7
Cap. 4 - Cheltuieli pentru investiția de bază						
4.1*	Construcții și instalații	531070,32	100903,36	631973,68	112486,30	133858,70
4.1.1.1	Infrastructura	77567,50	14737,83	92305,33	16429,62	19551,24
4.1.1.2	Suprastructura	208906,19	39692,18	248598,37	44248,54	52655,76
4.1.1.3	Incadrare parte carosabila cu borduri, ridicare la cota camine	237116,88	45052,21	282169,09	50223,86	59766,39
4.1.1.4	Terasamente santuri si rigole	5463,75	1038,11	6501,86	1157,28	1377,16
4.1.1.5	Semnalizare rutiera	2016,00	383,04	2399,04	427,01	508,14
TOTAL I - subcap. 4.1		531070,32	100903,36	631973,68	112486,30	133858,70
4,2	Montaj utilaje, echipamente tehnologice și funcționale	0,00	0,00	0,00	0,00	0,00
TOTAL II - subcap. 4.2		0,00	0,00	0,00	0,00	0,00
4,3	Utilaje, echipamente tehnologice și funcționale care necesită montaj	0,00	0,00	0,00	0,00	0,00
4,4	Utilaje, echipamente tehnologice și funcționale care nu necesită montaj și echipamente de transport	0,00	0,00	0,00	0,00	0,00
4,5	Dotări	0,00	0,00	0,00	0,00	0,00
4,6	Active necorporale	0,00	0,00	0,00	0,00	0,00
TOTAL III - subcap. 4.3+4.4+4.5+4.6		0,00	0,00	0,00	0,00	0,00
Total deviz pe obiect (Total I + Total II + Total III)		531070,32	100903,36	631973,68	112486,30	133858,70

Intocmit,
SC PESEROAD SRL RADAUTI
ing. Buruiana Codrin



**Devizul obiectului - Strada Podurilor
Hidraulica drumuri**

1E= 4,7212 23.08.19

Nr. crt.	Denumirea capitolelor și subcapitolelor de cheltuieli	Valoare (fără TVA)	TVA	Valoare cu TVA	Valoare (fără TVA)	Valoare (cu TVA)
		lei	lei	lei	euro	euro
1	2	3	4	5	6	7
Cap. 4 - Cheltuieli pentru investiția de bază						
4.1*	Construcții și instalații	133000,00	25270,00	158270,00	28170,80	33523,26
4.1.2.1	Podet transversal P2, L=9,60m	110000,00	20900,00	130900,00	23299,16	27726,00
4.1.2.2	Podet transversal Dn=800mm, L=10,00m	23000,00	4370,00	27370,00	4871,64	5797,25
TOTAL I - subcap. 4.1		133000,00	25270,00	158270,00	28170,80	33523,26
4,2	Montaj utilaje, echipamente tehnologice și funcționale	0,00	0,00	0,00	0,00	0,00
TOTAL II - subcap. 4.2		0,00	0,00	0,00	0,00	0,00
4,3	Utilaje, echipamente tehnologice și funcționale care necesită montaj	0,00	0,00	0,00	0,00	0,00
4,4	Utilaje, echipamente tehnologice și funcționale care nu necesită montaj și echipamente de transport	0,00	0,00	0,00	0,00	0,00
4,5	Dotări	0,00	0,00	0,00	0,00	0,00
4,6	Active necorporale	0,00	0,00	0,00	0,00	0,00
TOTAL III - subcap. 4.3+4.4+4.5+4.6		0,00	0,00	0,00	0,00	0,00
Total deviz pe obiect (Total I + Total II + Total III)		133000,00	25270,00	158270,00	28170,80	33523,26

Intocmit,
SC PESEROAD SRL RADAUTI
ing. Buruiana Codrin



**Devizul obiectului - Strada Vasile Conta
Lucrari de drumuri**

1E= 4,7212 23.08.19

Nr. crt.	Denumirea capitolelor și subcapitolelor de cheltuieli	Valoare (fără TVA)	TVA	Valoare cu TVA	Valoare (fără TVA)	Valoare (cu TVA)
		lei	lei	lei	euro	euro
1	2	3	4	5	6	7
Cap. 4 - Cheltuieli pentru investiția de bază						
4.1*	Construcții și instalații	424151,86	80588,85	504740,71	89839,84	106909,41
4.1.1.1	Infrastructura	80261,95	15249,77	95511,72	17000,33	20230,39
4.1.1.2	Suprastructura	213268,47	40521,01	253789,48	45172,51	53755,29
4.1.1.3	Incadrare parte carosabila cu borduri, ridicare la cota camine	122947,81	23360,08	146307,89	26041,64	30989,56
4.1.1.4	Terasamente santuri si rigole	5657,63	1074,95	6732,58	1198,35	1426,03
4.1.1.5	Semnalizare rutiera	2016,00	383,04	2399,04	427,01	508,14
TOTAL I - subcap. 4.1		424151,86	80588,85	504740,71	89839,84	106909,41
4,2	Montaj utilaje, echipamente tehnologice și funcționale	0,00	0,00	0,00	0,00	0,00
TOTAL II - subcap. 4.2		0,00	0,00	0,00	0,00	0,00
4,3	Utilaje, echipamente tehnologice și funcționale care necesită montaj	0,00	0,00	0,00	0,00	0,00
4,4	Utilaje, echipamente tehnologice și funcționale care nu necesită montaj și echipamente de transport	0,00	0,00	0,00	0,00	0,00
4,5	Dotări	0,00	0,00	0,00	0,00	0,00
4,6	Active necorporale	0,00	0,00	0,00	0,00	0,00
TOTAL III - subcap. 4.3+4.4+4.5+4.6		0,00	0,00	0,00	0,00	0,00
Total deviz pe obiect (Total I + Total II + Total III)		424151,86	80588,85	504740,71	89839,84	106909,41

Intocmit,
SC PESEROAD SRL RADAUTI
ing. Buruiana Codrin



**Devizul obiectului - Strada Vasile Conta
Hidraulica drumuri**

1E= 4,7212 23.08.19

Nr. crt.	Denumirea capitolelor și subcapitolelor de cheltuieli	Valoare (fără TVA)	TVA	Valoare cu TVA	Valoare (fără TVA)	Valoare (cu TVA)
		lei	lei	lei	euro	euro
1	2	3	4	5	6	7
Cap. 4 - Cheltuieli pentru investiția de bază						
4.1*	Construcții și instalații	256800,00	48792,00	305592,00	54392,95	64727,61
4.1.2.1	Rigola carosabila L=321,00 m	256800,00	48792,00	305592,00	54392,95	64727,61
TOTAL I - subcap. 4.1		256800,00	48792,00	305592,00	54392,95	64727,61
4,2	Montaj utilaje, echipamente tehnologice și funcționale	0,00	0,00	0,00	0,00	0,00
TOTAL II - subcap. 4.2		0,00	0,00	0,00	0,00	0,00
4,3	Utilaje, echipamente tehnologice și funcționale care necesită montaj	0,00	0,00	0,00	0,00	0,00
4,4	Utilaje, echipamente tehnologice și funcționale care nu necesită montaj și echipamente de transport	0,00	0,00	0,00	0,00	0,00
4,5	Dotări	0,00	0,00	0,00	0,00	0,00
4,6	Active necorporale	0,00	0,00	0,00	0,00	0,00
TOTAL III - subcap. 4.3+4.4+4.5+4.6		0,00	0,00	0,00	0,00	0,00
Total deviz pe obiect (Total I + Total II + Total III)		256800,00	48792,00	305592,00	54392,95	64727,61

Intocmit,
SC PESEROAD SRL RADAUTI
ing. Buruiana Codrin



**Devizul obiectului - Strada Zorilor
Lucrari de drumuri**

1E= 4,7212 23.08.19

Nr. crt.	Denumirea capitolelor și subcapitolelor de cheltuieli	Valoare (fără TVA)	TVA	Valoare cu TVA	Valoare (fără TVA)	Valoare (cu TVA)
		lei	lei	lei	euro	euro
1	2	3	4	5	6	7
Cap. 4 - Cheltuieli pentru investiția de bază						
4.1*	Construcții și instalații	965186,51	183385,44	1148571,95	204436,69	243279,66
4.1.1.1	Infrastructura	131864,75	25054,30	156919,05	27930,35	33237,11
4.1.1.2	Suprastructura	346584,94	65851,14	412436,08	73410,35	87358,32
4.1.1.3	Incadrare parte carosabila cu borduri, ridicare la cota camine	448563,19	85227,01	533790,20	95010,42	113062,40
4.1.1.4	Terasamente santuri si rigole	11438,63	2173,34	13611,97	2422,82	2883,16
4.1.1.5	Semnalizare rutiera	26735,00	5079,65	31814,65	5662,76	6738,68
TOTAL I - subcap. 4.1		965186,51	183385,44	1148571,95	204436,69	243279,66
4,2	Montaj utilaje, echipamente tehnologice și funcționale	0,00	0,00	0,00	0,00	0,00
TOTAL II - subcap. 4.2		0,00	0,00	0,00	0,00	0,00
4,3	Utilaje, echipamente tehnologice și funcționale care necesită montaj	0,00	0,00	0,00	0,00	0,00
4,4	Utilaje, echipamente tehnologice și funcționale care nu necesită montaj și echipamente de transport	0,00	0,00	0,00	0,00	0,00
4,5	Dotări	0,00	0,00	0,00	0,00	0,00
4,6	Active necorporale	0,00	0,00	0,00	0,00	0,00
TOTAL III - subcap. 4.3+4.4+4.5+4.6		0,00	0,00	0,00	0,00	0,00
Total deviz pe obiect (Total I + Total II + Total III)		965186,51	183385,44	1148571,95	204436,69	243279,66

Intocmit,
SC PESEROAD SRL RADAUTI
ing. Buruiana Codrin



**Devizul obiectului - Strada Zorilor
Hidraulica drumuri**

1E= 4,7212 23.08.19

Nr. crt.	Denumirea capitolelor și subcapitolelor de cheltuieli	Valoare (fără TVA)	TVA	Valoare cu TVA	Valoare (fără TVA)	Valoare (cu TVA)
		lei	lei	lei	euro	euro
1	2	3	4	5	6	7
Cap. 4 - Cheltuieli pentru investiția de bază						
4.1*	Construcții și instalații	70872,00	13465,68	84337,68	15011,44	17863,61
4.1.2.1	Sant pereat din beton L=84,00ml	25872,00	4915,68	30787,68	5479,96	6521,16
4.1.2.2	Podet transversal Dn=800mm, L=7,50m	19000,00	3610,00	22610,00	4024,40	4789,04
4.1.2.3	Podet transversal Dn=1000mm, L=10,00m	26000,00	4940,00	30940,00	5507,07	6553,42
TOTAL I - subcap. 4.1		70872,00	13465,68	84337,68	15011,44	17863,61
4,2	Montaj utilaje, echipamente tehnologice și funcționale	0,00	0,00	0,00	0,00	0,00
TOTAL II - subcap. 4.2		0,00	0,00	0,00	0,00	0,00
4,3	Utilaje, echipamente tehnologice și funcționale care necesită montaj	0,00	0,00	0,00	0,00	0,00
4,4	Utilaje, echipamente tehnologice și funcționale care nu necesită montaj și echipamente de transport	0,00	0,00	0,00	0,00	0,00
4,5	Dotări	0,00	0,00	0,00	0,00	0,00
4,6	Active necorporale	0,00	0,00	0,00	0,00	0,00
TOTAL III - subcap. 4.3+4.4+4.5+4.6		0,00	0,00	0,00	0,00	0,00
Total deviz pe obiect (Total I + Total II + Total III)		70872,00	13465,68	84337,68	15011,44	17863,61

Intocmit,
SC PESEROAD SRL RADAUTI
ing. Buruiana Codrin



PRINCIPALII INDICATORI TEHNICO ECONOMICI AI INVESTITIEI

Lungimea totală a traseelor este 4785,00 m, structurată astfel:

- Str. Ion Gramada în lungime de 291.00 m
- Str. George Cosbuc în lungime de 400.00 m
- Str. Gherghe Doja în lungime de 417.00 m
- Str. Cucului în lungime de 470.00 m
- Str. Podurilor în lungime de 310.00 m
- Str. Pandurilor în lungime de 785.00 m
- Str. Zorilor în lungimea de 490.00 m
- Str. Alexandru Odobescu în lungimea de 400.00 m
- Str. Vasile Conta în lungimea de 321.00 m
- Str. Inbinata în lungimea de 90.00 m
- Str. Plevnei în lungimea de 591.00 m
- Str. Mica în lungimea de 220.00 m

Profilul transversal al strazii Zorilor km 0+000 – 0+125 va fi sub forma acoperis cu panta transversala a partii carosabile de 2,50%, cu doua benzi cu latimea de 3,00 m fiecare

Profilul transversal al Str. Ion Gramada, Str. George Cosbuc, Str. Gherghe Doja, Str. Cucului, Str. Podurilor, Str. Pandurilor, Str. Zorilor km 0+125 – 0+490, Str. Alexandru Odobescu, - Str. Vasile Conta, Str. Inbinata, - Str. Plevnei, Str. Mica, în lungime totală de 4660,00 m va fi sub formă de streășină, cu panta transversală a părții carosabile de 2,50% și cu panta transversală a acostamentelor de 4,00 % în aliniament, platforma drumului având lățimea variind între 4,00 m și 6,00 m, parte carosabilă variind între 4,00 m și 6,00 m.

alcătuire:

- strat de uzură din beton asfaltic BA 16 de 4 cm grosime;
- strat de legătură din beton asfaltic deschis BADPC 22,4 de 6 cm grosime;
- strat de bază din piatră spartă de 15 cm grosime;
- strat de fundație din balast de 25 cm grosime;
- substrat de fundație din refuz de ciur, scarificat și reprofilat pe o grosime minimă de 10 cm.

Dispozitive pentru scurgerea si evacuarea apelor pluviale

Scurgerea apelor pluviale in lungul strazilor se realizeaza prin santurile de pamant si pereate existente. Pentru colectarea si scurgerea apelor se va realiza prin intermediul gurilor de scurgere proiectate, racordate la canalizare pluviala prin teava PVC, SN8 cu diametrul $D_i=200$ mm. Canalizarea pluviala este din teava tip PEID corugat, SN8, cu diametrul $D_i=400$ mm, iar caminele de vizitare sunt din beton simplu cu $D_n=800$ mm, acoperite cu placa de beton armat cu capac carosabil.

Pentru colectarea și scurgerea apelor se propune realizarea a 541,00 ml de rigole carosabile, 2 podețe transversale din tuburi Premo cu $D_n=800$ mm și lungime $L=7,50$

m, 7 podețe transversale din tuburi Premo cu Dn=800 mm și lungime L=10,00 m și 5 podețe dalate din cadre prefabricate tip P2 în lungime de 9,60 m

Nr. crt.	Strada	Guri de scurgere	Camine vizitare	Podete transversale	Rigola carosabila
1.	Alexandru Odobescu	12	12	- km 0+214: - Dn=800mm; L=7,50m; - km 0+399: - Dn=800mm; L=10,00m;	-
2.	Cucului	14	14	- km 0+299: - Dn=800mm; L=10,00m;	-
3.	George Cosbuc	12	12	- km 0+350: - Podet prefabricat P2; L=9,60m;	-
4.	Gheorghe Doja	16	16	- km 0+410: - Dn=800mm; L=10,00m;	-
5.	Inbinata	4	4	-	-
6.	Ion Gramada	12	-	-	-
7.	Mica	-	-	- km 0+023: - Dn=800mm; L=10,00m; - km 0+218: - Podet prefabricat P2; L=9,60m;	- km 0+000 – 0+220.00;
8.	Pandurilor	50	25	- km 0+181: - Podet prefabricat P2; L=9,60m;	-
9.	Plevnei	15	15	- km 0+399: - Podet prefabricat P2; L=9,60m; - km 0+588: - Dn=800mm; L=10,00m;	-
10.	Podurilor	11	11	- km 0+114: - Podet prefabricat P2; L=9,60m; - km 0+308: - Dn=800mm; L=10,00m;	-
11.	Vasile Conta	-	-	-	- km 0+000 – 0+321.00;
12.	Zorilor	22	18	- km 0+132: - Dn=800mm; L=10,00m; - km 0+222: - Dn=800mm; L=7,50m;	-

Pentru asigurarea siguranței circulației s-au prevăzut semnalizări rutiere prin marcaje rutiere conform SR 1848/7-2015, „Semnalizare rutieră. Marcaje rutiere”. Pe toată lungimea traseelor există table indicatoare conform STAS 1848/1,2,3-2011 „Semnalizare rutieră. Indicatoare și mijloace de semnalizare rutieră - Clasificare, simboluri și amplasare; Condiții tehnice; Scriere, mod de alcătuire”.

Pentru asigurarea siguranței circulației s-au prevăzut semnalizări rutiere prin indicatoare de circulație și marcaje rutiere. Pe toată lungimea traseului se vor monta table indicatoare conform STAS 1848/1,2,3-2011 „Siguranța circulației. Indicatoare rutiere.” Semnalizarea verticală se va executa cu indicatoare de circulație rutieră conform SR 1848/1,2,3-2015, vor fi de tipul „Normale” și executate cu folie reflectorizantă.

Întocmit,
ing. Buruiana Codrin



INDICATORII TEHNICO – ECONOMICI LA OBIECTIVUL DE INVESTIȚII

«Proiect cu mai multe acțiuni de investiții pentru modernizare cu asfalt a străzilor balastate din municipiul Rădăuți : str. Al. Odobescu, str. Zorilor, str. Îmbinată, str. Podurilor, str. Pandurilor, str. Plevnei, str. Gh. Doja, str. Cucului, str. George Coșbuc, str. Vasile Conta, str. Ion Gramada, str. Mică, județul Suceava»

Lungime totală străzi propuse pentru modernizare –4785 m;

PRINCIPALELE LUCRĂRI:

- Substrat de fundație din refuz de ciur scarificat și reprofilat pe o grosime minimă de 10 cm;
- Strat de fundație din balast -25cm grosime;
- Strat de bază din piatră spartă de 15 cm grosime;
- Strat de legătură din beton asfaltic deschis BADPC 22,4 de 6 cm grosime;
- Strat de uzură din beton asfaltic BA 16 de 4 cm grosime;
- Pavaje pentru trotuare 4643 mp + lucrări conexe- bordure mari, bordure mici, beton, turnări; betoane , stratouri de legătură din nisip și balast, transporturi etc.;
- Podețe transversale -13 bucăți;
- Ridicare la cotă aerisitoare gaz -124 bucăți;
- Ridicare la cotă cămine existente -165 bucăți;
- Montare guri scurgere (gaighere)- 180 bucăți;
- Montare cămine vizitare noi – 127 bucăți

Durata estimată a serviciilor de proiectare = 30 zile după aprobarea cererii de finanțare.

Durata estimată a executării lucrărilor construcțiilor =24 luni (fiind proiect multianual).

Valoare totală proiectare, dirigintie de santier, asiantenta tehnica, consultant, avize, acorduri, comisioane ISC, cheltuieli diverse și neprevăzute (dacă este cazul) = 1.934.712,55 lei (TVA - inclus).

Valoarea lucrărilor de construcții-montaj 10.925.921,97 lei (TVA - inclus).

TOTAL VALOARE =12.860.634,52 lei (TVA - inclus)

Direcția Tehnică,

Ing. Igo Koffler



REFERAT DE APROBARE

la proiectul de hotărâre privind modificarea și completarea HCL nr. 207/24.11.2016 privind aprobarea documentatiei tehnico-economice si a indicatorilor tehnico-economici pentru proiectul „Modernizare strazi balastate in mun. Radauti”

Stimați Consilieri,

Având în vedere prevederile art. 44 alin. (1), coroborat cu art. 45 alin. (1) din Legea nr. 273/2006 privind finanțele publice locale, cu modificările și completările ulterioare, realizarea unui obiectiv de investiții a cărui finanțare se asigură integral sau parțial din bugetul local presupune în prealabil realizarea unei documentații tehnico-economice care se aprobă de autoritățile deliberative.

Aprobarea acestei documentații este necesară în prealabil, deoarece, prin aprobarea acesteia, se stabilesc principalii indicatori tehnico-economici aferenți obiectivului de investitii, pe baza necesității și oportunității realizării acestuia și care cuprinde soluțiile funcționale, tehnologice, constructive și economice ce urmează a fi supuse aprobării.

De asemenea, trebuie specificat faptul că, aprobarea proiectului în discuție este necesar, întrucât, prin intermediul prezentului proiect se actualizează valorile investițiilor necesar a fi făcute pentru a fi asfaltate străzile balastate din municipiul Rădăuți, în speță str. Al. Odobescu, str. Zorilor, str. Îmbinată, str. Podurilor, str. Pandurilor, str. Plevnei, str. Gh. Doja, str. Cucului, str. George Coșbuc, str. Vasile Conta, str. Ion Gramada, str. Mică și, se prevede o nouă soluție în ceea ce privește problema apelor pluviale, adică instalarea unor rigole prin care să se descarce apa pluvială în cursurile de apă din zonă și nu în rețeaua de canalizare operată de ACET Suceava, cum se întâmplă în prezent, pentru a se evita, pe viitor, plata de către UAT Rădăuți, a unor sume excesive de bani către operatorul SC ACET SA Suceava, cu care există în prezent un contract de delegare a serviciului de apă și canalizare. Totodată, prin aprobarea prezentei hotărâri se va rezolva și problema traficului pietonal, întrucât în noii indicatori sunt prinse și sumele pentru executarea trotuarelor prevăzute a fi executate pentru străzile mai sus indicate.

Trebuie specificat și faptul că străzile mai sus indicate aparțin domeniului public al municipiului Rădăuți conform extraselor de carte funciară eliberate la cererile nr-le 6563/15.02.2021, 6560/15.02.2021, 6556/15.02.2021, 6559/15.02.2021, 6568/15.02.2021, 6569/15.02.2021, 6570/15.02.2021, 6571/15.02.2021, 6572/15.02.2021, 6575/15.02.2021, 6576/15.02.2021, 6720/16.02.2021.

Principalii indicatori tehnico-economici au fost stabiliți de **S.C. PESEROAD S.R.L., Rădăuți** prin documentația realizată și sunt prezentați ca anexă la prezentul proiect de hotărâre.

Valoarea totală a investiției, inclusiv TVA este de 12.860.634,52 lei, din care valoarea C+M este de 10.925.921,97 lei TVA inclus.

Față de situația prezentată, supun spre aprobare proiectul de hotărâre în forma inițiată.

Primar,
Bogdan-Andrei LOGHIN